

# Автомобильный видеорегистратор

## FleetGuide MDVR AHD



## Содержание

1. Описание регистратора .....	4
1.1 Технические характеристики .....	4
1.2 Передняя панель регистратора .....	6
1.3 Задняя панель регистратора .....	8
1.4 Габаритные размеры .....	10
2. Локальное управление .....	11
2.1 Вход в систему .....	11
2.2 Видеоархив: .....	13
2.3 Журнал .....	17
2.4 Система .....	20
2.5 Настройки .....	22
2.5.1 Основные .....	23
2.5.1.1 Данные .....	23
2.5.1.2 Дата/Время .....	25
2.5.1.3 Включение .....	26
2.5.1.4 Логины .....	29
2.5.1.5 Сеть .....	30
2.5.1.6 Снимки .....	36
2.5.2 Наблюдение .....	37
2.5.2.1 Трансляция .....	37
2.5.2.2 Запись .....	41
2.5.2.3 IP камеры .....	47
2.5.2.4 PTZ .....	49
2.5.3 Телеметрия .....	51
2.5.3.1 Основные .....	51
2.5.3.2 Фотосъемка .....	54
2.5.4 Тревога .....	57
2.5.4.1 Базовые .....	57
2.5.4.2 Видеосигнал .....	64
2.5.4.3 Приборы .....	71
2.5.5 Сервис .....	75
2.5.5.1 Конфиг .....	75
2.5.5.2 Журналы .....	75
2.5.5.3 Обновить .....	77
2.5.5.5 Сбросить .....	78
2.6 Телефон .....	79
3. Web-интерфейс .....	80
3.1 Вход в систему .....	80
3.2 Трансляция .....	82

3.3 Проиграть.....	83
3.4 Обслуживание .....	84
3.4.1 Основная информация .....	84
3.4.2 Модуль.....	85
3.4.3 Носители.....	86
3.4.4 Информация устройства.....	86
3.5 Журнал .....	87
3.6 Конфиг.....	88
Приложение 1 .....	89

fleetguide.ru

# 1. Описание регистратора

## 1.1 Технические характеристики

<b>Функции</b>		Просмотр, Запись, Воспроизведение
<b>Система</b>	Операционная система	Linux 3.0.8
	Управление	ИК-пульт, Мышь
<b>Видео</b>	Входы	4 канала AHD (PAL) 720P + 1 IP канал 1080P
	Выходы	1 канал
	Ресурсы системы	4 канала AHD (PAL) 720P + 1 IP канал 1080P
	Стандарт видео	Размах сигнала: 1В, Импеданс: 75 Ом PAL
<b>Аудио</b>	Вход	5 каналов (включая 1 IP канал)
	Выход	1 канал
	Стандарт аудио	Размах сигнала: 2В, Входное сопротивление: 4.7КОм
<b>Монитор</b>	Деление экрана	Деление на 1/4/9
	Информация на мониторе	Тревога, дата, время, имя канала
	Интерфейс	Графический
<b>Запись</b>	Компрессия Видео / Аудио	H.264/ADPCM
	Разрешение	Аналоговое: 720P (1280X720), WD1 (928X576), WHD1 (928X288), WCIF(464X288), D1 (704X576), HD1 (704X288), CIF(352X288) Цифровое: 1080P (1920X1080), 720P (1280X720)
	Качество	8 уровней
	Режим записи	Ручной/Расписание/Тревога
	Предзапись	0-60 минут
	Постзапись	0-30 минут
	Зеркалирование записи	Есть
<b>Воспроизведение</b>	Каналы воспроизведения	1 канал
	Режим поиска	Дата/Время, Канал, Событие
<b>Сеть</b>	1xRG45	1xRG45
<b>Местоположение</b>	нет	нет
<b>Накопитель</b>	SD карта	Поддерживается 2x128Gb
<b>Интерфейсы</b>	USB	USB2.0 x 1
	LAN	1xRG45
	RS232	RS232 X 1

	Датчики	8 входов, 2 выхода
<b>Питание</b>	Вход	DC 8-36В
	Выход	12Вx0.4А(Разъем камер), 5Вx0.5А(Выход датчика)
<b>Параметры эксплуатации</b>	Класс защиты	IP54
	Рабочая температура	-40°C- +70°C (с обогревателем) или -10°C- +70°C (без обогревателя)
	Влажность	8%~90% (при отсутствии конденсата)
<b>Физические характеристики</b>	Габариты	167.3 x 146.3 x 54.1 мм
	Масса	0.83 кг

## 1.2 Передняя панель регистратора

Передняя панель (крышка закрыта)



Передняя панель (крышка открыта)



**Индикаторы передней панели:**

### 1.3 Задняя панель регистратора

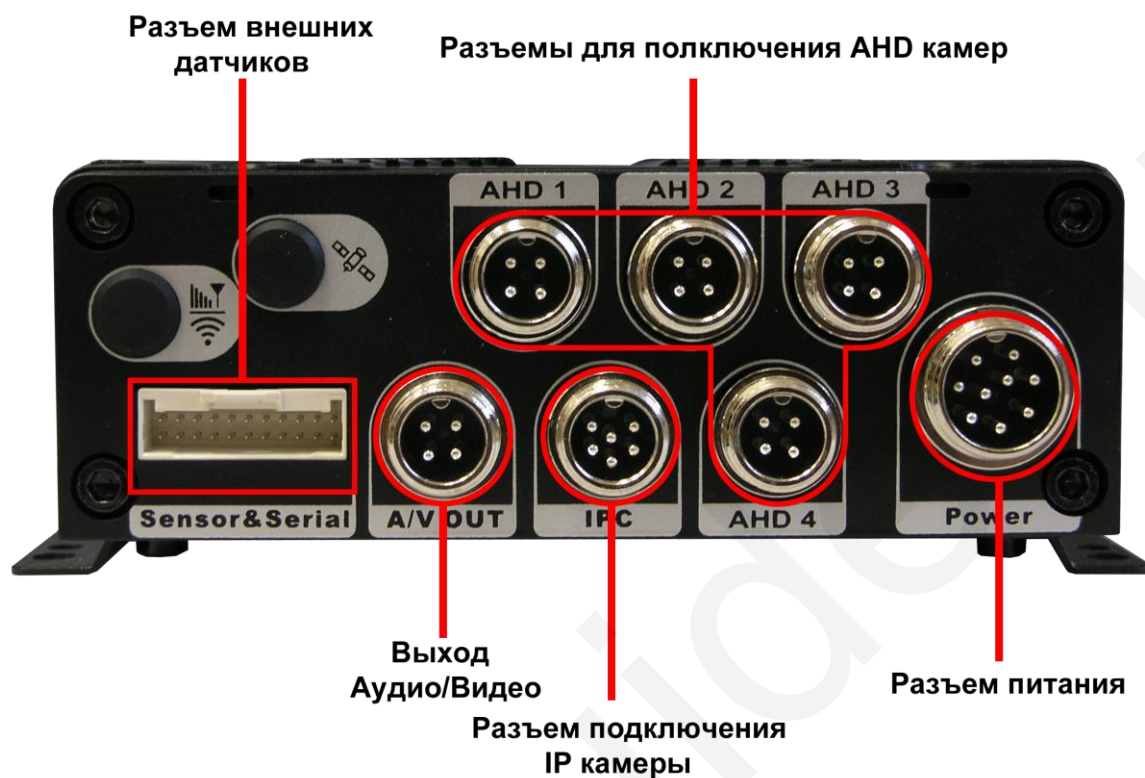

#### Разъемы задней панели:

**Питание** – Разъем подключения кабеля питания

Подписи на разъеме: **DC In +** (красный) – Плюс напряжения питания

**ACC** (желтый) - Зажигание

**GND** (черный) - Земля

**AHD1-4** – Разъемы для подключения камер AHD или PAL (Обратите внимание, если Вы подключаете одновременно камеры AHD и PAL, то камеры должны включаться попарно AHD+AHD, PAL+PAL ).

**A/V Out(Аудио/Видео выход)** – Разъем для подключения монитора и колонок

**IPC** – Разъем для подключения IP камеры

**Sensor&Serial** – Разъем подключения внешних датчиков и портов(опционально)



**Распиновка кабеля Аудио/Видео:**

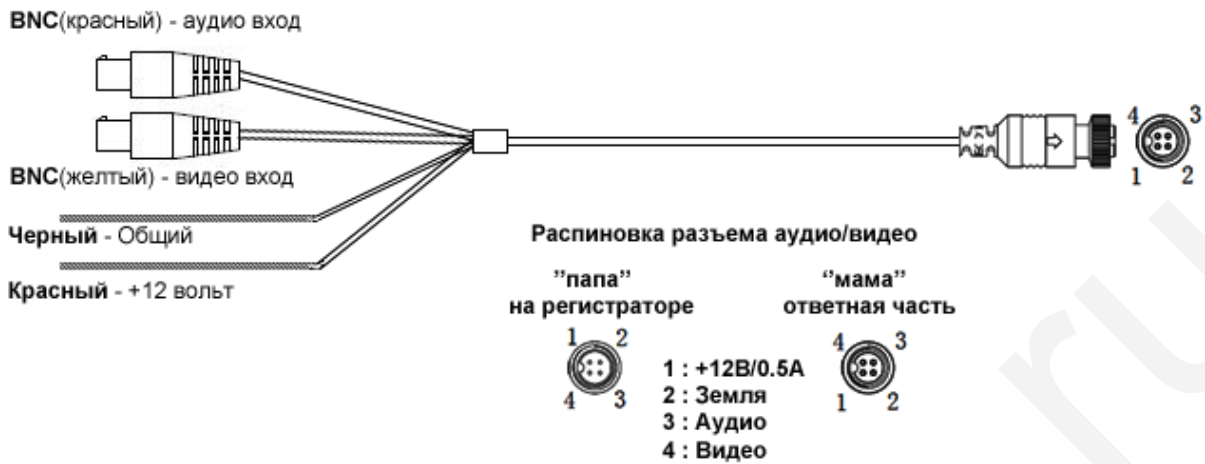

**Кабель для разъема Sensor&Serial (опционально)**

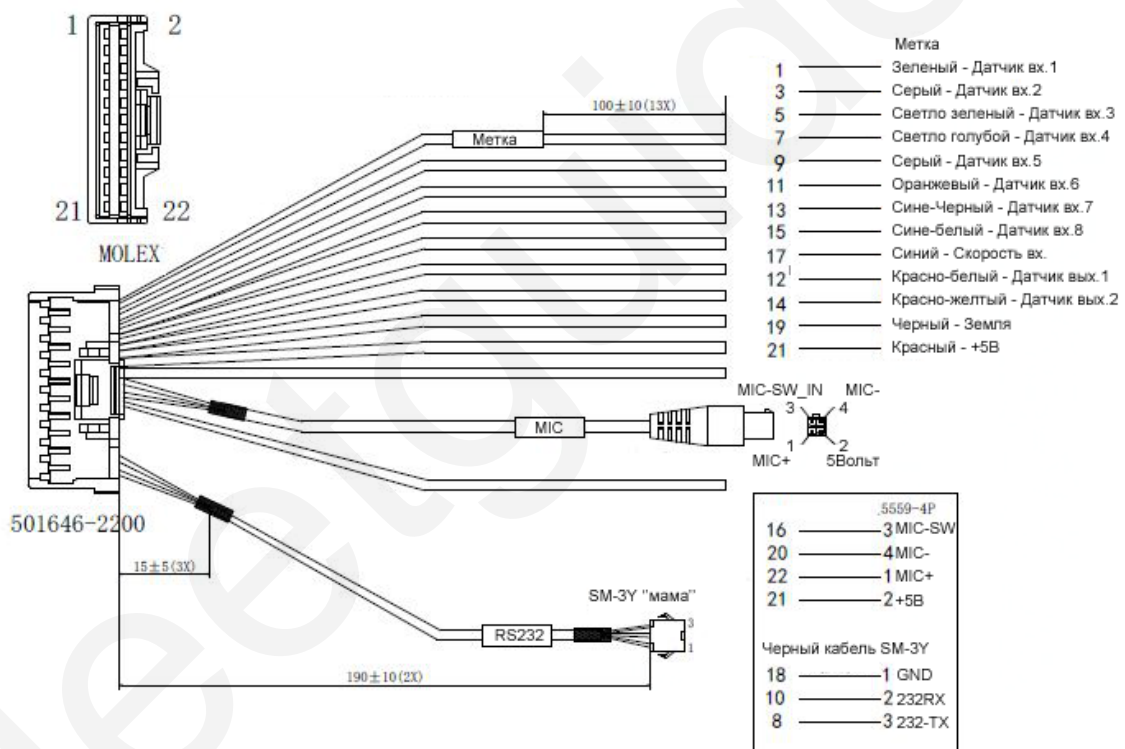

## 1.4 Габаритные размеры

Вид сверху (единицы измерения: мм)

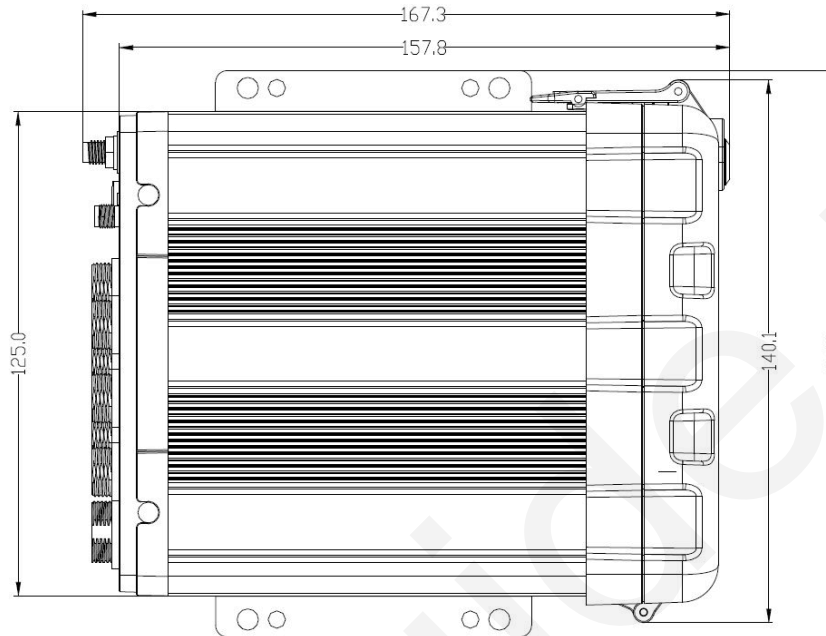

Вид сзади (единицы измерения: мм)

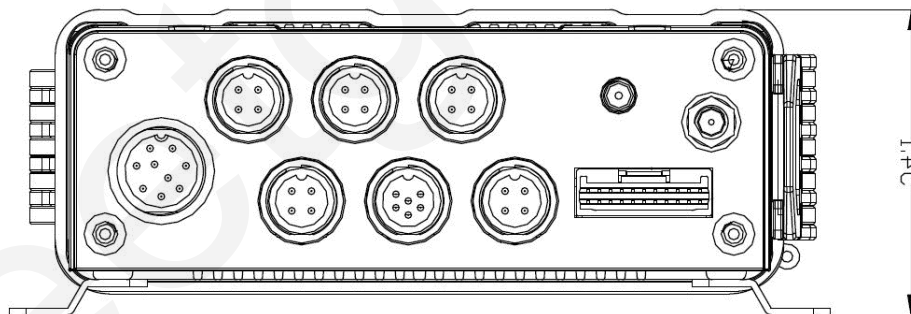

## 2. Локальное управление

### 2.1 Вход в систему

Для входа в систему сделайте следующее:

- 1) Используя пульт управления нажмите кнопку **【LOGIN / LOCK】** или **【SETUP】**, на экране появится приглашение для входа в систему.
- 2) Щелкните правой кнопкой мыши, на экране появится всплывающее снизу меню.

- 3) Нажмите на значок 





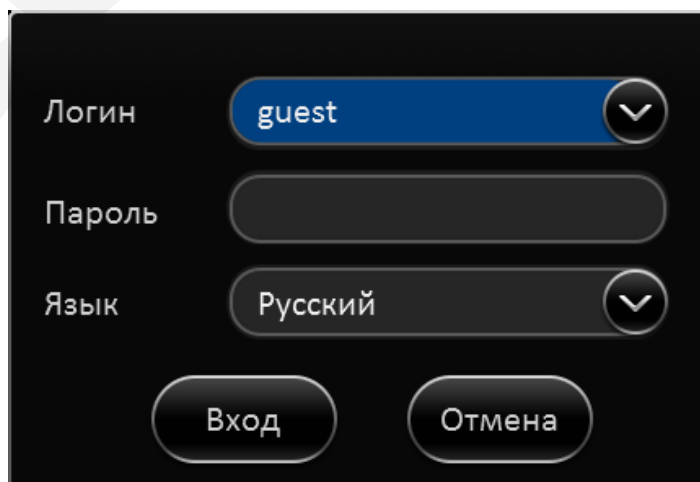

- 4) На экране появится приглашение для ввода пароля. Выберите учетную запись (**Логин**)
- 5) По умолчанию имя пользователя: **admin**, пароль: **admin**.
- 6) Для смены языка интерфейса, в поле **Язык** выберите необходимый Вам.

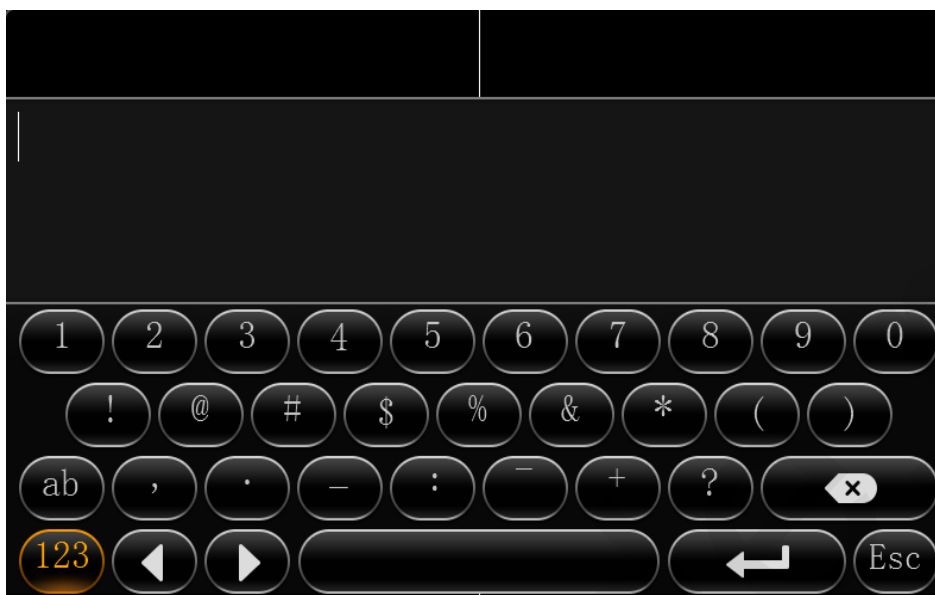

The image shows a login dialog box with a dark background. It has three input fields: 'Логин' (username) with a dropdown menu showing 'guest', 'Пароль' (password) with an empty text box, and 'Язык' (language) with a dropdown menu showing 'Русский'. At the bottom, there are two buttons: 'Вход' (Login) and 'Отмена' (Cancel).

- 7) Щелкните левой кнопкой мыши в поле **Пароль**. На экране появится виртуальная клавиатура, как показано ниже.

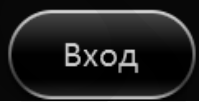

- 8) Введите мышкой пароль и нажмите клавишу **Ввод** . Обратите внимание переключение между цифрами и буквами осуществляется нажатием соответствующих клавиш  и , также повторное нажатие клавиши  переводит строчные символы в заглавные и наоборот.

- 9) Далее нажмите клавишу **Вход** 

- 10) Появится окно основного интерфейса, как показано на рисунке ниже:

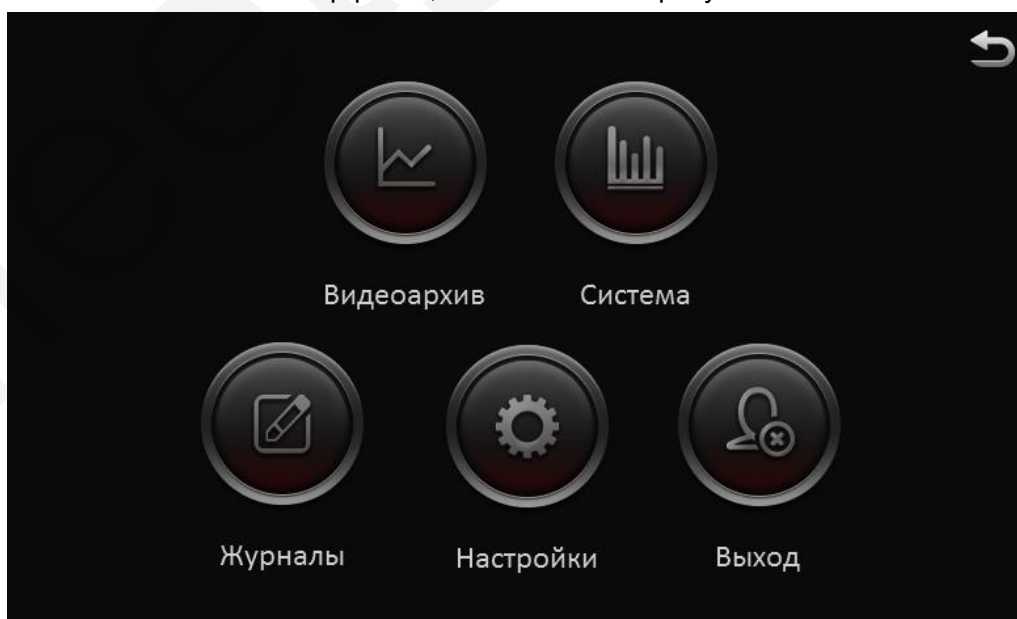

**Права по умолчанию:**

Пользователь	Пароль	Права
admin	admin	Полные права
user	user	Поиск и воспроизведение

**2.2 Видеоархив:**

Для поиска записи войдите в меню основного интерфейса и нажмите на пункт **Видеоархив**

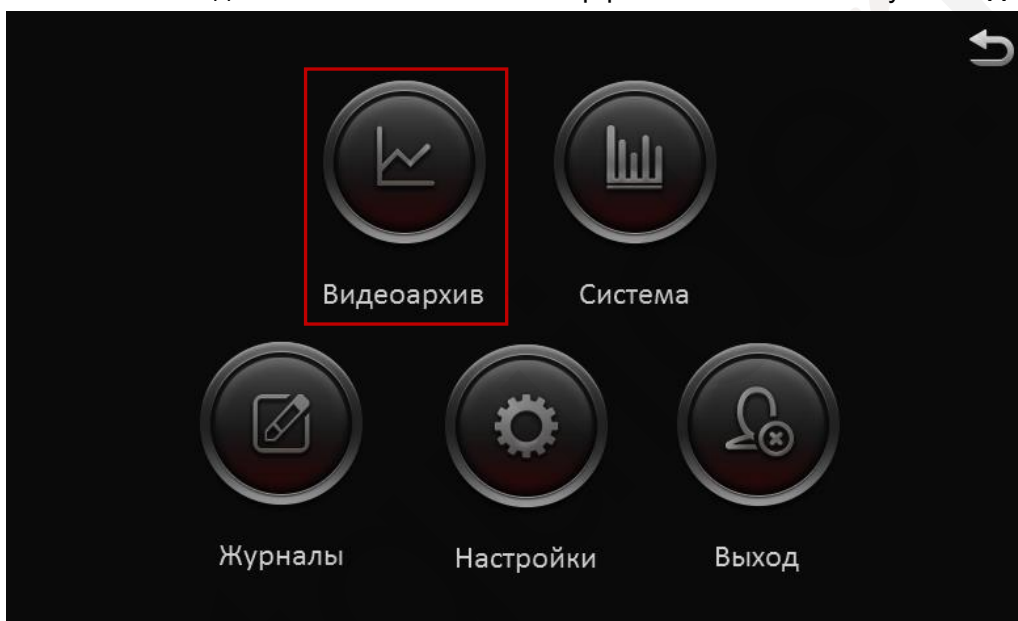

На экране отобразится окно с календарем

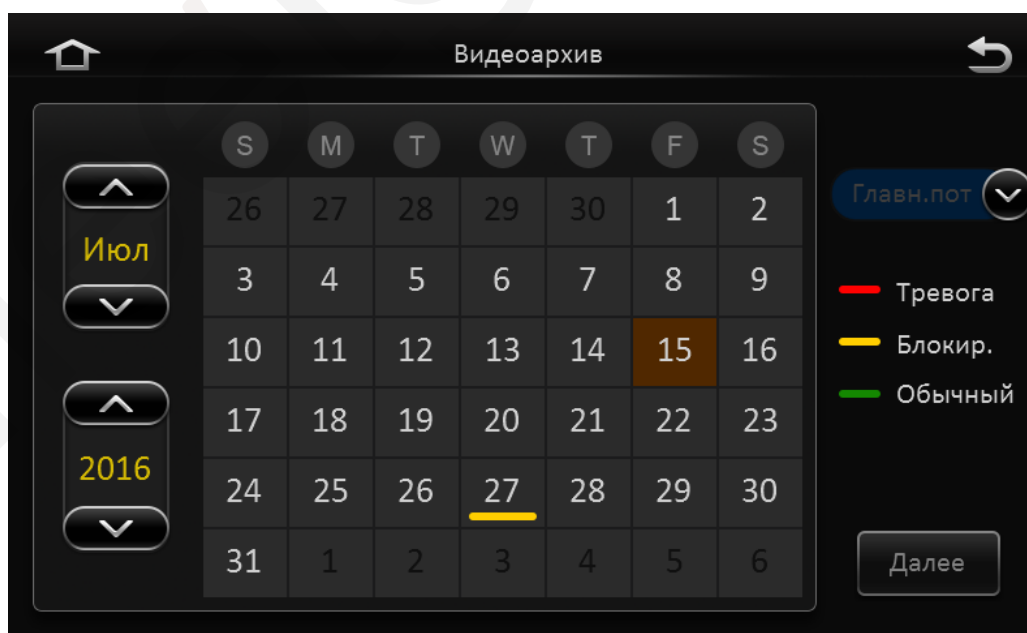

Значение цветов в календаре:

- Нет цвета** – Нет записи.
- Зеленый** – Постоянная запись (Обычный).
- Красный** – Запись по тревоге (Тревога).
- Желтый** – Блокировка (Блокир.) имеется запись и она заблокирована от удаления.

Выберите дату и нажмите кнопку **Далее**:

На экране отобразится интерфейс Параметров поиска:

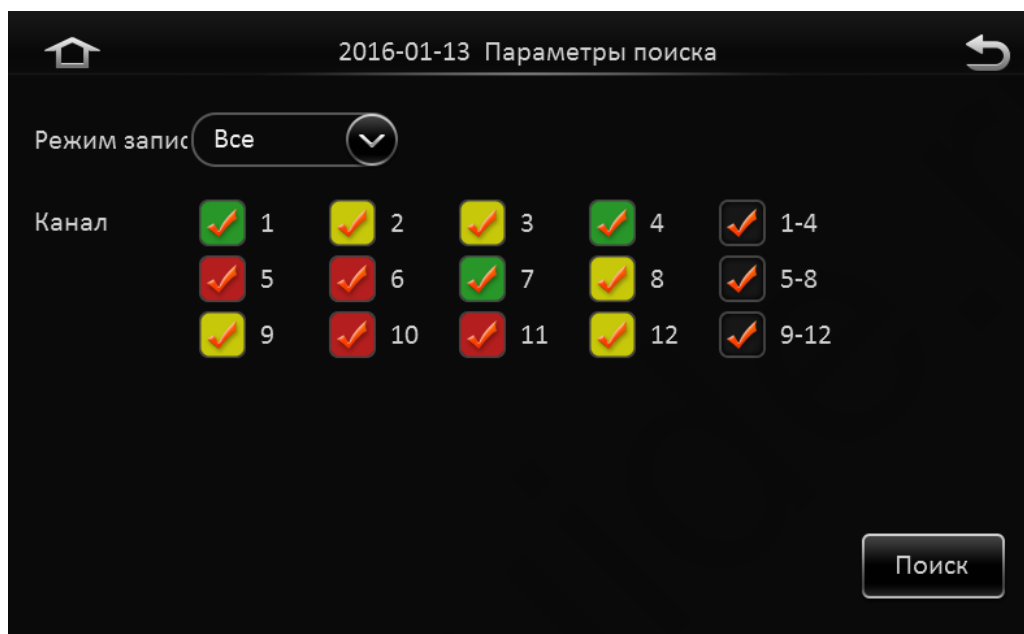

**Режим записи:** Выберите тип записи которая Вам необходима. Доступны типы: Все, Обычный, По тревоге.

**Канал:** Отметьте каналы которые Вам необходимы для поиска записи и нажмите кнопку **Поиск**. Перед вами появится окно с шкалой времени записи, как показано ниже:



**Шкала времени записи:** На шкале времени Вы можете видеть наличие записи и ее тип.

**Нет цвета** – Нет записи.

**Зеленый** – Постоянная запись (Обычный).

**Красный** – Запись по тревоге (Тревога).

**Желтый** – Блокировка (Блокир.) имеется запись и она заблокирована от удаления.

**Номер канала (Кам1):** Отметьте “галочкой” каналы для воспроизведения.

**Примечание:** На экране отображаются не все имеющиеся каналы, для перемещения по каналам



используйте кнопки **Вверх** и **Вниз**

Далее если вам необходимо воспроизвести записи регистратора, щелкнув мышью по шкале

времени, выберете время начала воспроизведения и нажмите кнопку **Архив**



При воспроизведении видео появится окно как показано ниже:

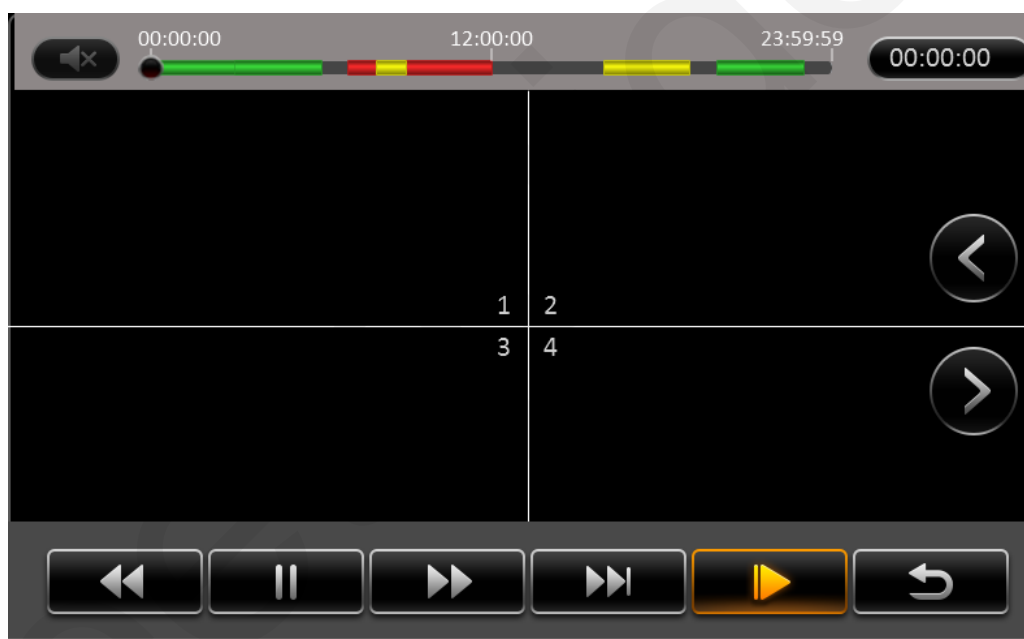

Назначение кнопок:



- Перемотка назад (Диапазон скоростей 2x, 4x, 8x, 16x)



/ - Пауза / Воспроизведение



- Перемотка вперед (Диапазон скоростей 2x, 4x, 8x, 16x)



- Замедленное воспроизведение (Диапазон 1/2x, 1/4x, 1/8x, 1/16x)



- Покадровый просмотр



- Возврат в предыдущее меню

**Примечание:** Для изменения диапазона скоростей, нажимайте на выбранную кнопку несколько раз.

Воспроизводимые каналы отображаются в окне деления на 4. Для просмотра других каналов ,

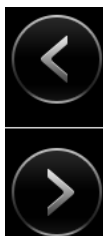

например 5-8 или 9-12 используйте кнопки

Если Вам необходимо ввести какое-то точное время начала воспроизведения нажмите на кнопку

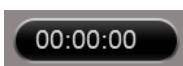

, введите точное время и нажмите кнопку **Готово**



Если Вы хотите экспортировать видео , нажмите кнопку **Экспорт**

Отобразится окно показанное ниже:

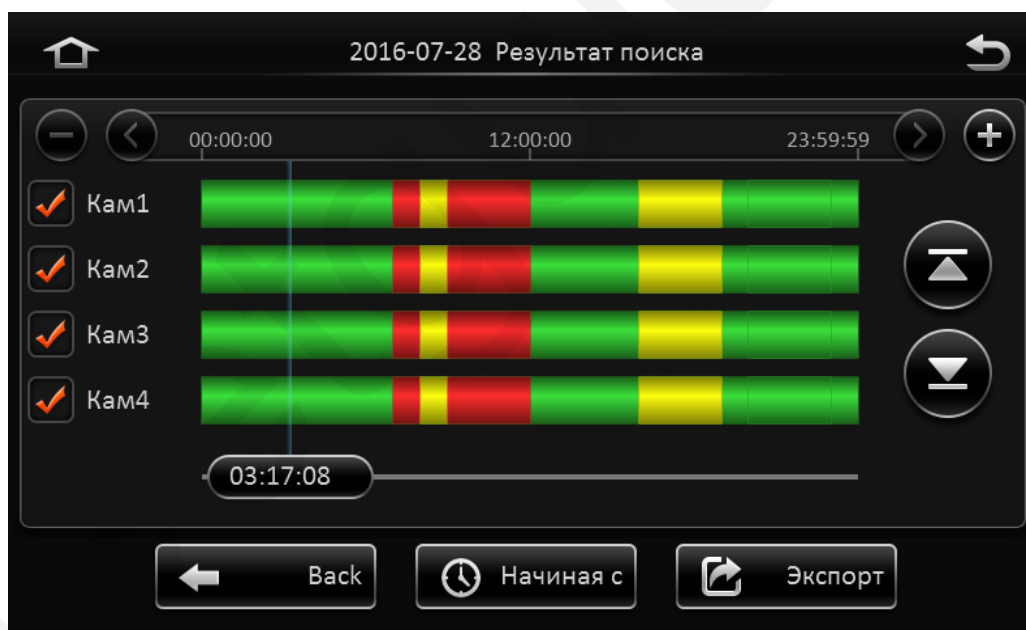

Отметьте “галочкой” каналы для экспорта.

Выберете время начала экспорта, двигая мышью по временной шкале и нажмите кнопку



. Далее, также двигая мышью по временной шкале выберете время окончания

экспорта и нажмите кнопку





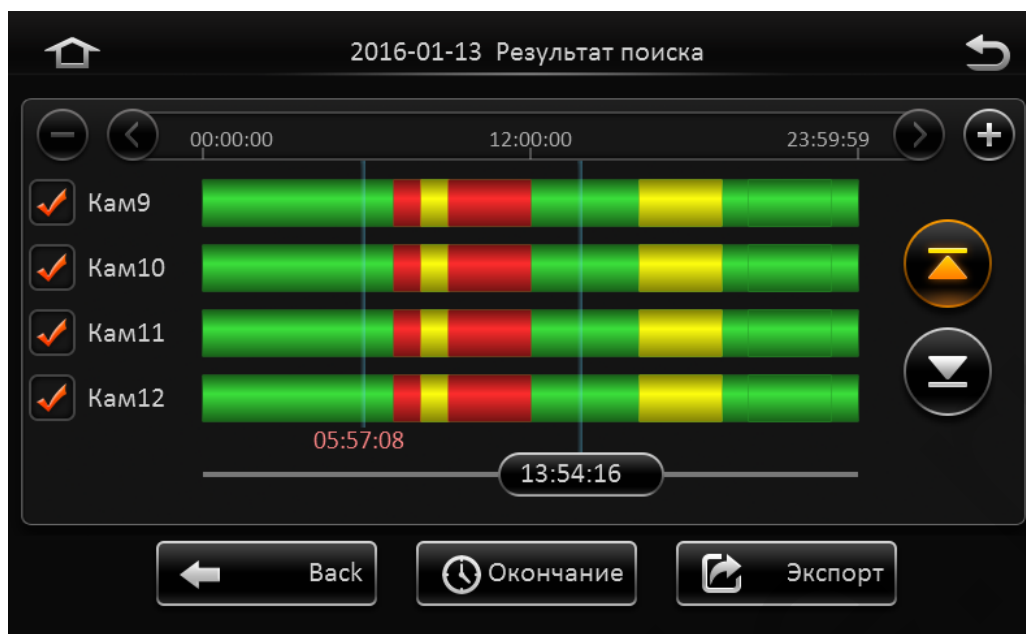

Далее нажмите кнопку **Экспорт**.

Отобразится окно в котором Вам необходимо убедиться в правильности введенных данных и выбрать формат записи архива. Это может быть формат видеорегистратора H.264 или Avi-файл.

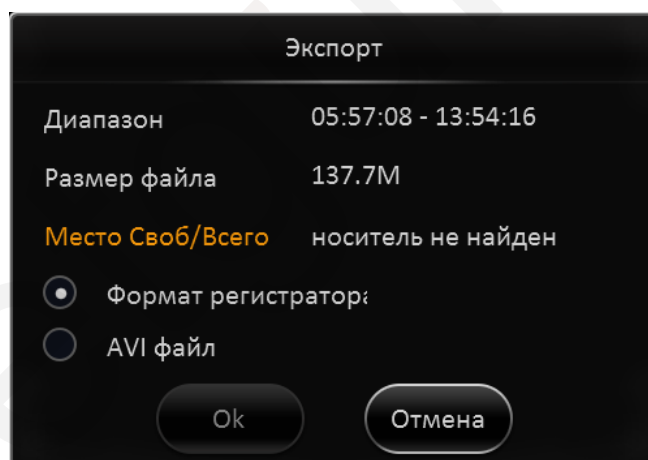

В случае если Вы не установили флеш накопитель в порт USB, или носитель поврежден, в разделе **Место Своб/Всего** будет отображаться статус **носитель не найден**. Экспорт данных при этом будет невозможен.

## 2.3 Журнал

Для доступа к событиям регистратора нажмите кнопку **Журналы**.

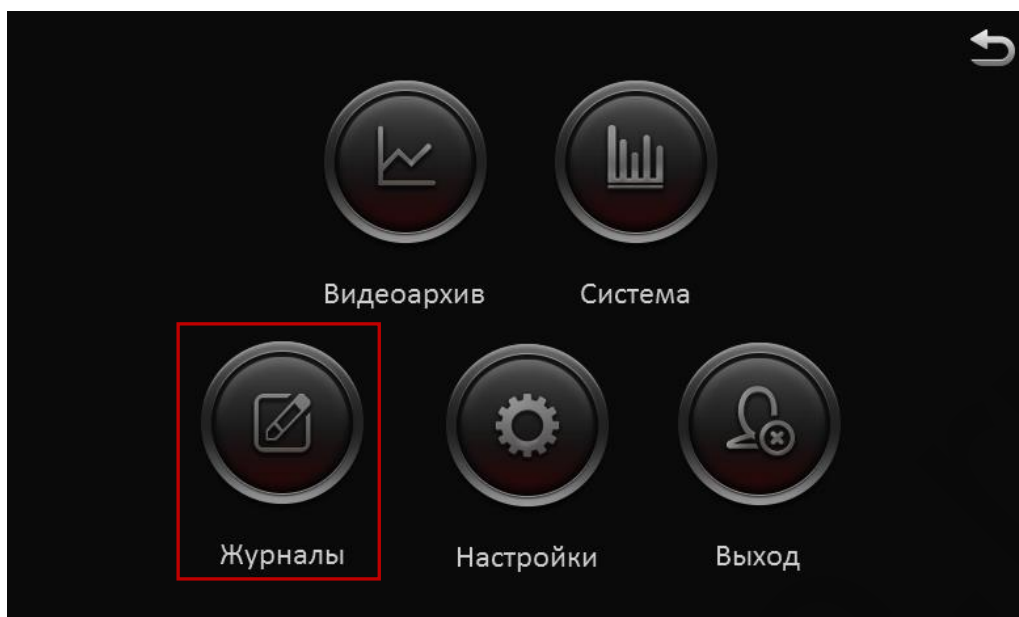

Появится окно , как показано ниже:

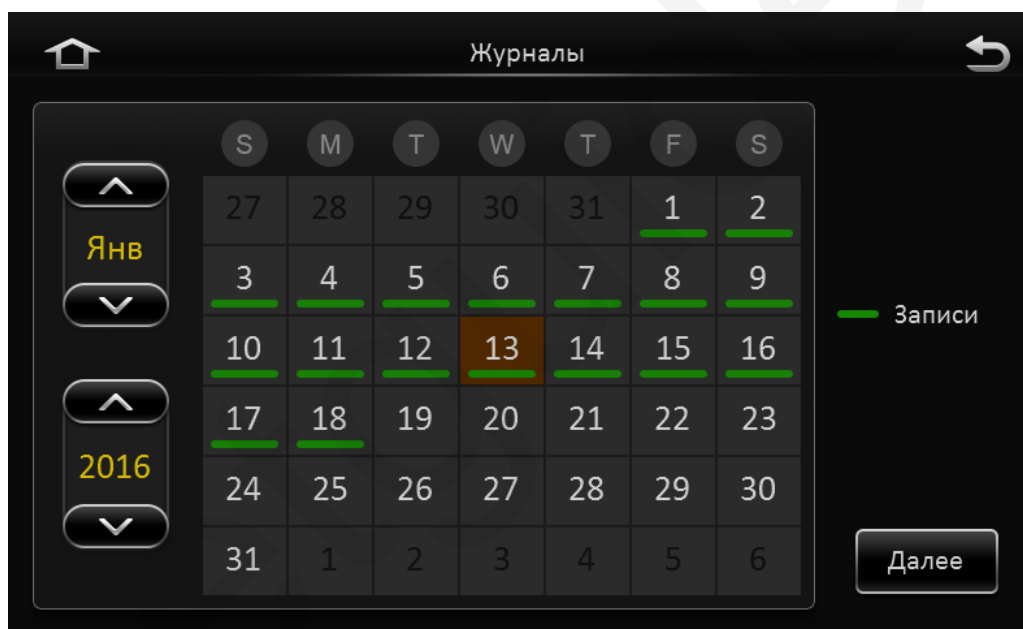

Для просмотра журнала выберите мышкой интересующую Вас дату и нажмите кнопку **Далее**. В следующем окне установите нужный интервал времени используя пункты **Время начала** и **Окончание**.

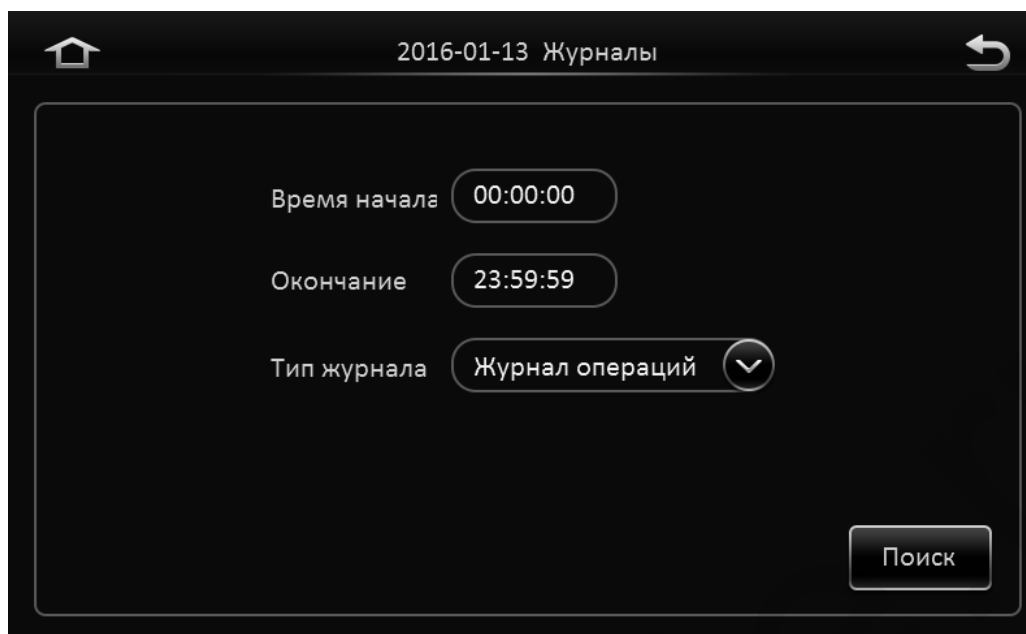

В разделе **Тип журнала** выберите один из журналов:

- Журнал тревог
- Журнал операций
- Журнал блокировки

Далее нажмите кнопку **Поиск**.

Появится окно как показано ниже:

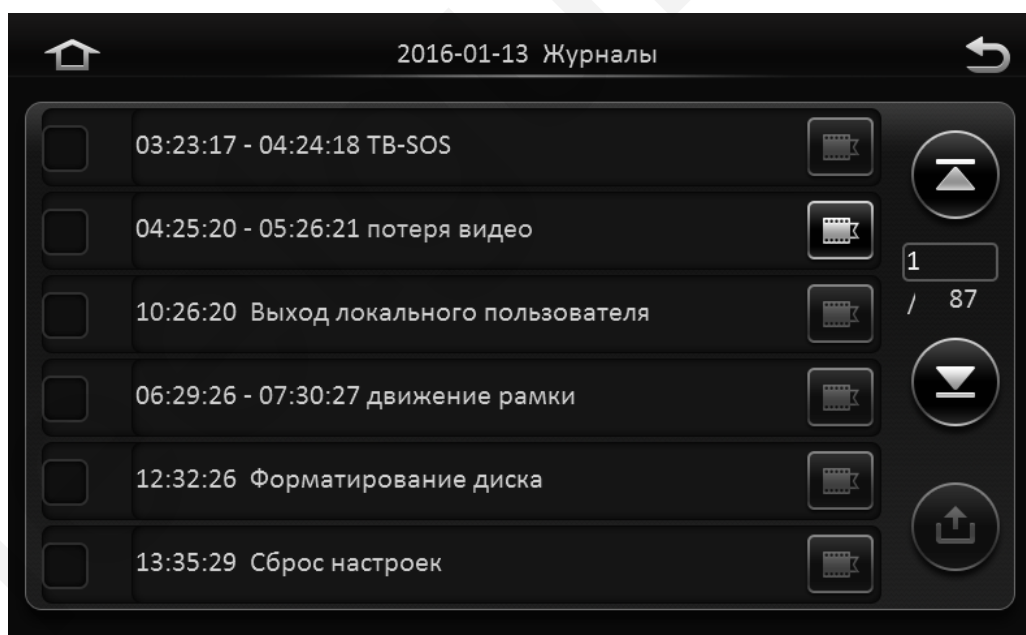

В журнале Вы можете посмотреть не только происходившие события но и воспроизвести

видеофайл связанный с событием. Для этого нажмите на иконку справа от события .

Для экспорта отметьте нужные события “галочкой” и нажмите кнопку .

## 2.4 Система

Для доступа к информации о системе нажмите кнопку **Система**.

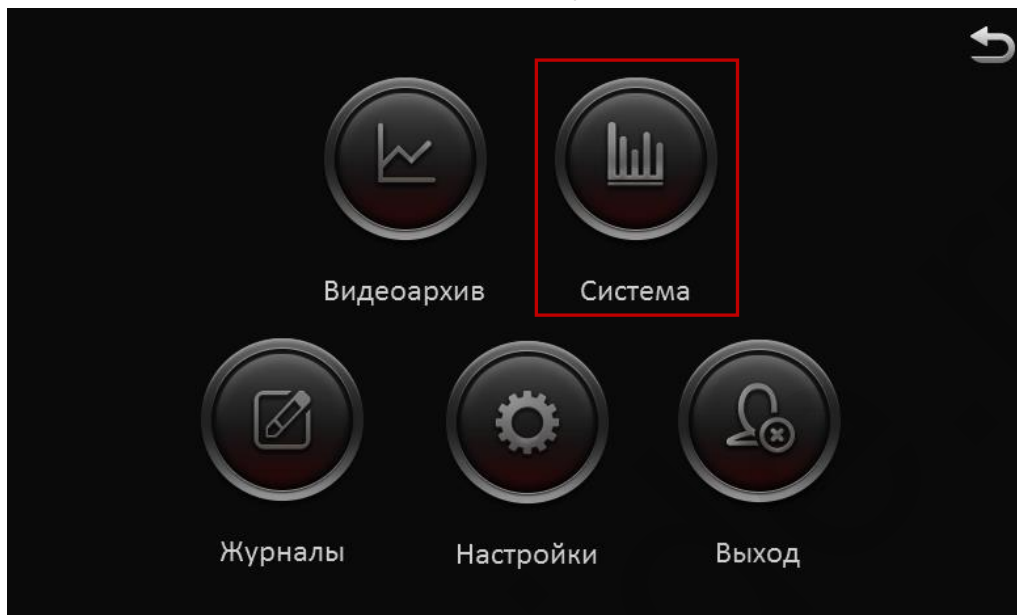

Вам будут доступны следующие сведения::

### Раздел **Устройство**

В этом разделе отображается информация о программных свойствах регистратора

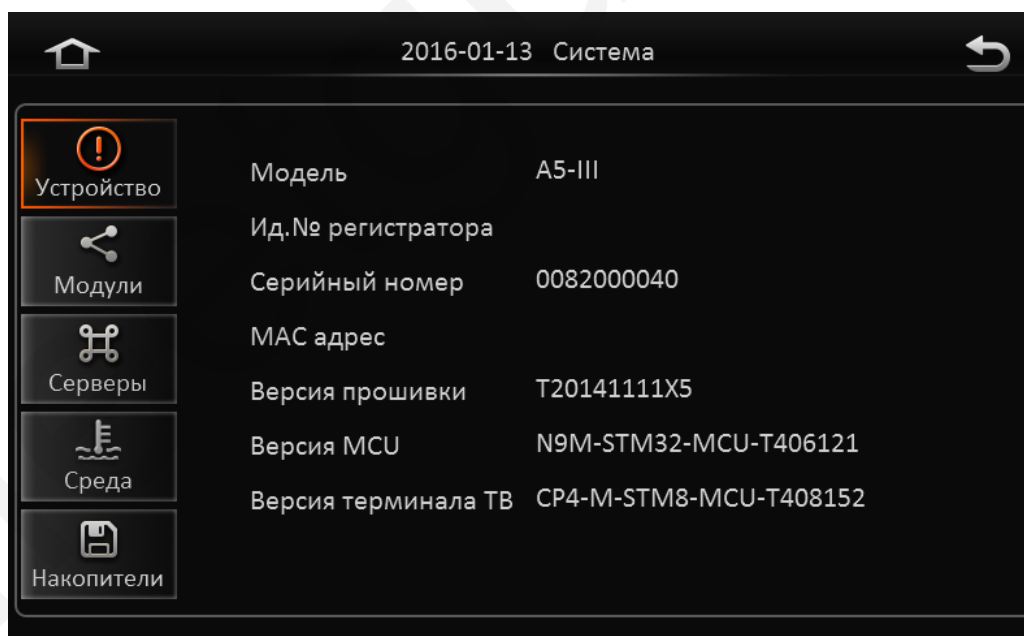

### Раздел **Модули**

В этом разделе отображается информация о дополнительных модулях системы, например таких как Wi-Fi или GPS.

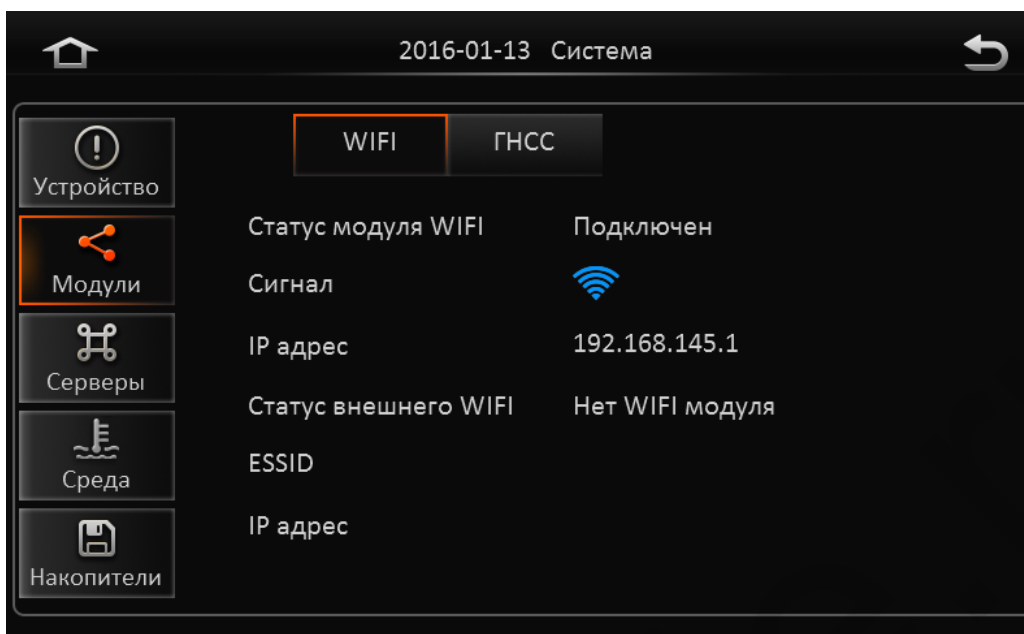

**Раздел Серверы**

В этом разделе отображается информация о состоянии подключения регистратора к основному серверу.

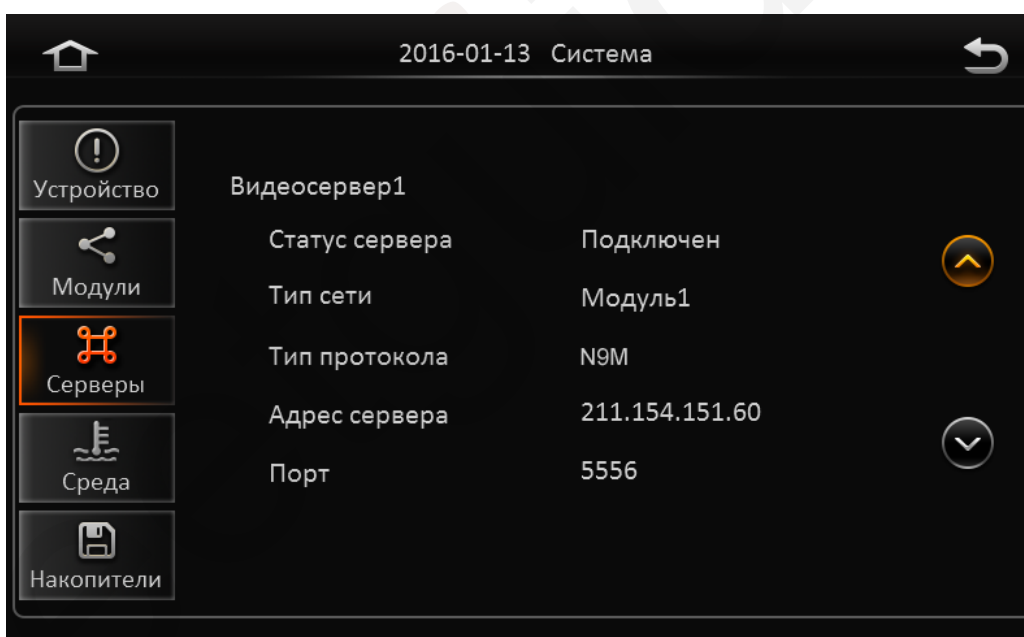

**Раздел Среда**

В этом разделе отображается информация о физическом состоянии регистратора.

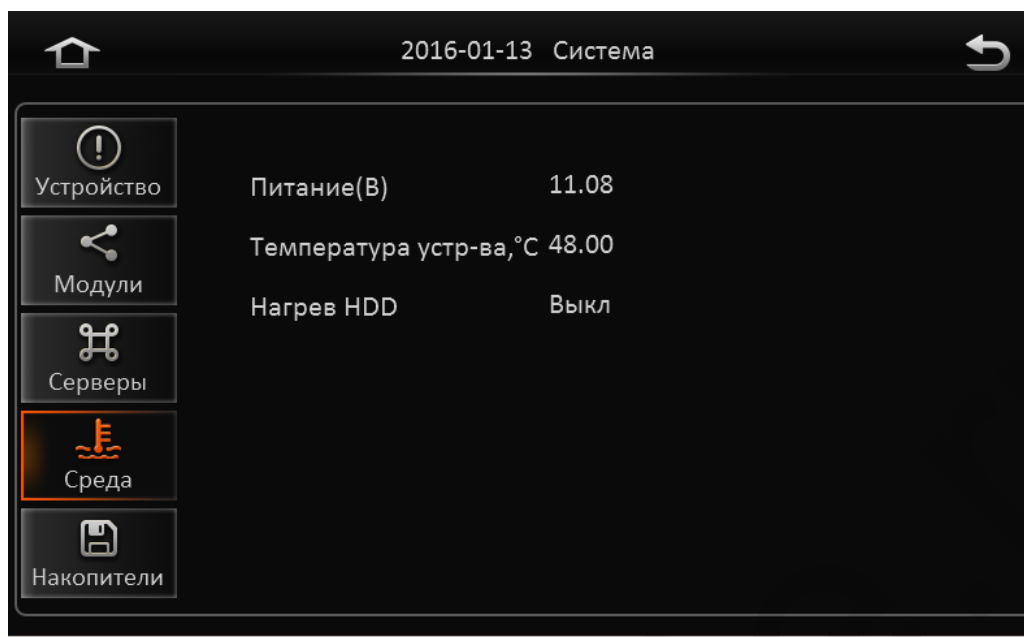

### Раздел **Накопители**

В этом разделе отображается информация о статусе и объемах подключенных устройств хранения информации.

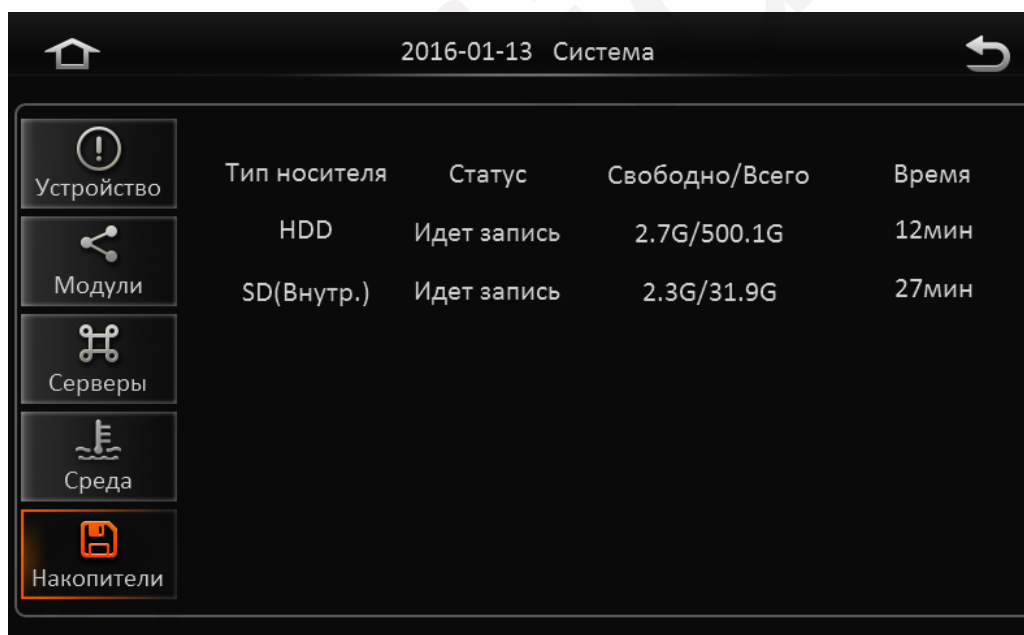

## 2.5 Настройки

Для доступа к настройкам системы нажмите кнопку **Настройки**.

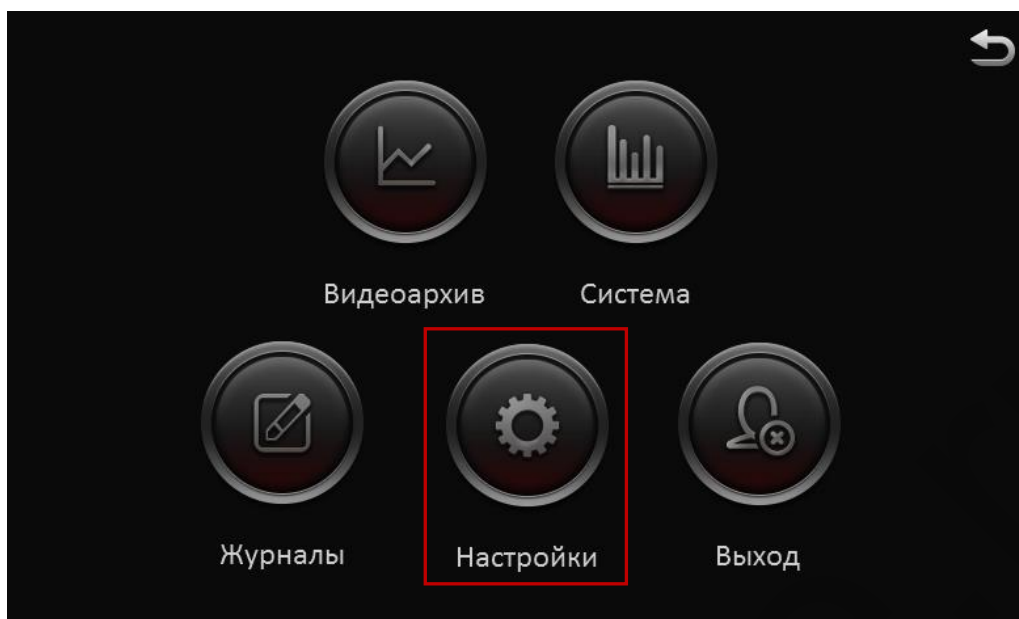

На экране отобразится представленное ниже окно:

## 2.5.1 Основные

### 2.5.1.1 Данные

Раздел **Устройство**

**ID устройства** – Введите идентификационный номер регистратора.



По окончании настроек нажмите кнопку **Сохранить**.

Раздел **Борт**

Основные Наблюдение Телеметрия Тревога Сервис

Устройство **Борт** Водитель

Данные Борт.номер

Дата/время Госномер

Включение № маршрута

Логины

Сохранить

**Борт. номер** : Введите бортовой номер автомобиля.

**Госномер** : Введите государственный номер автомобиля .

**№ маршрута** : Введите информацию о маршруте автомобиля.

По окончании настроек нажмите кнопку **Сохранить**.

#### Раздел **Водитель**

Основные Наблюдение Телеметрия Тревога Сервис

Устройство Борт **Водитель**

Данные Номер карты

Дата/время Имя водителя

Включение

Логины

Сохранить

**Номер карты:** Введите идентификационные данные водителя.

**Имя водителя:** Введите Имя водителя.

По окончании настроек нажмите кнопку **Сохранить**.



### 2.5.1.2 Дата/Время

#### Раздел Параметры

**Формат даты:** Выберите подходящее Вам представление даты.

**Времени:** Установите формат времени 24 часа или 12-и часовой.

**Часовой пояс:** Установите часовой пояс региона где Вы находитесь.

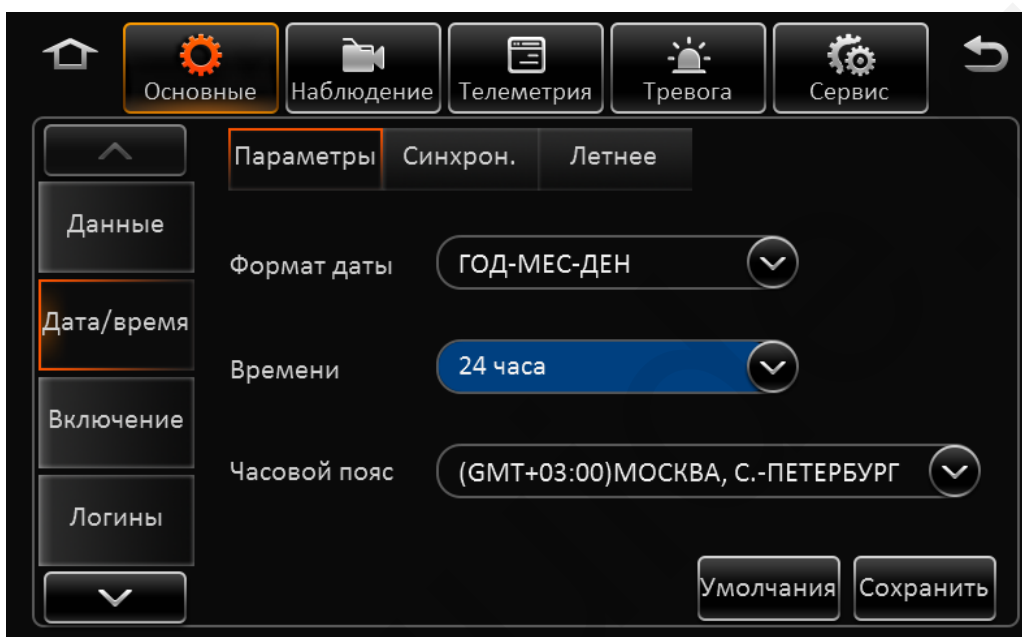

Для сброса настроек в настройки по умолчанию нажмите кнопку **Умолчания**.

По окончании настроек нажмите кнопку **Сохранить**.

#### Раздел Синхронизация

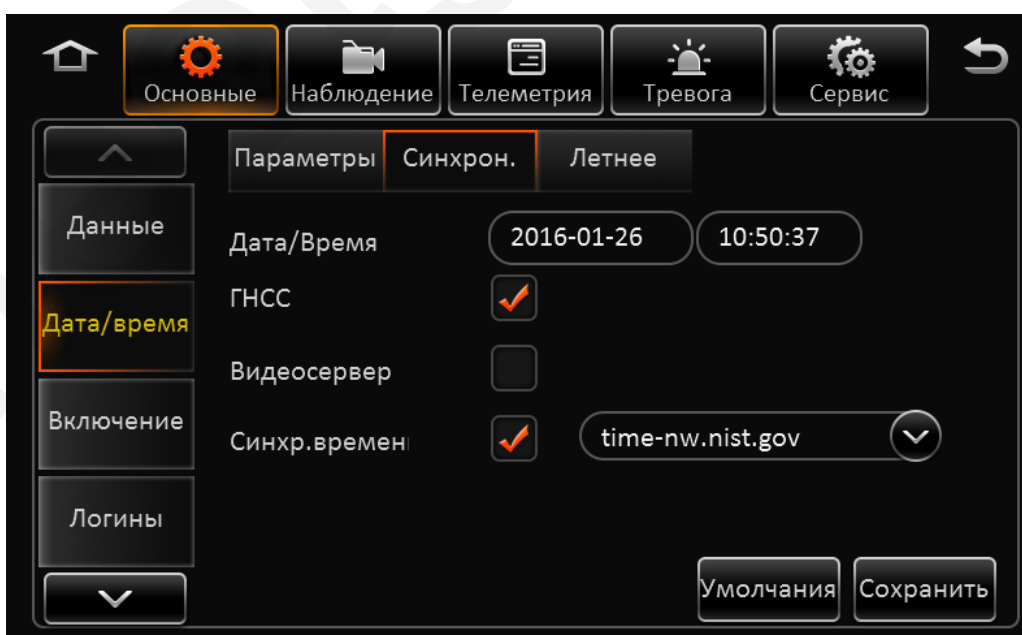

**Дата/Время:** Установите текущие дату и время.

**ГНСС:** Отметьте этот пункт если Вы будете синхронизировать время регистратора по спутникам GPS или ГЛОНАСС.

**Видеосервер:** Отметьте этот пункт если Вы будете синхронизировать время регистратора с центральным сервером системы.

**Синхр.времени:** Отметьте этот пункт если Вы будете синхронизировать время регистратора и сервером NTP, и введите адрес сервера точного времени (NTP).

Для сброса настроек в настройки по умолчанию нажмите кнопку **Умолчания**.

По окончании настроек нажмите кнопку **Сохранить**.

## Раздел Летнее

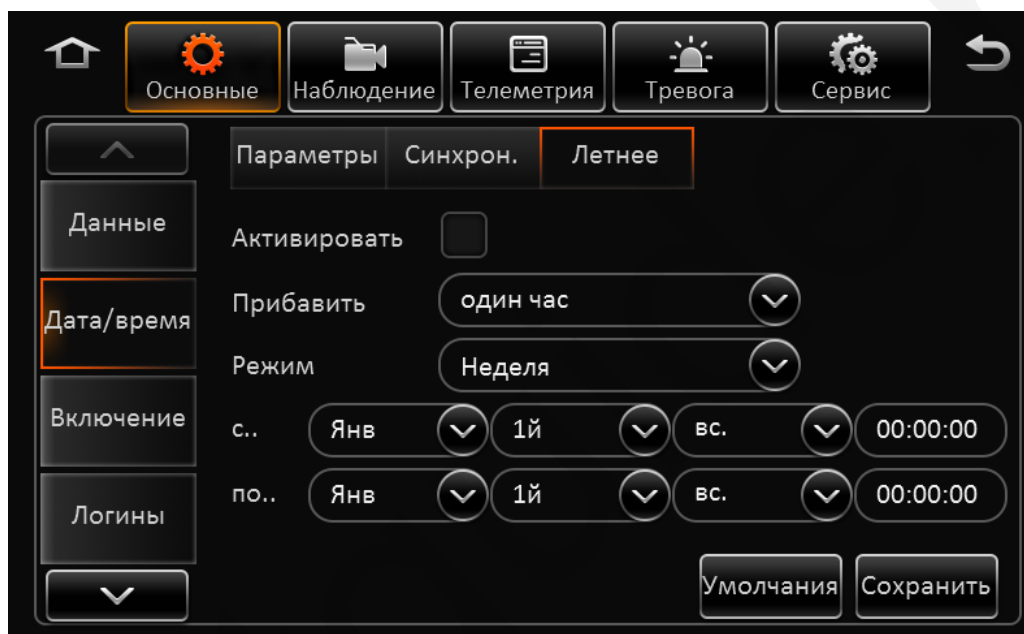

**Активировать:** Отметьте этот пункт для включения автоматического перехода на летнее время и обратно.

**Прибавить:** Выберите величину на которую будет изменяться время – 1 или 2 часа.

**Режим:** Выберите режим перехода: **Неделя** – переход на летнее время в определенный день недели и месяца вне зависимости от дат. **Дата** - переход на летнее время в конкретное число конкретного месяца.

**С..:** Установите **Неделю/Дату** когда будет осуществляться переход на летнее время.

**по..:** Установите **Неделю/Дату** когда будет осуществляться переход обратно на зимнее время.

Для сброса настроек в настройки по умолчанию нажмите кнопку **Умолчания**.

По окончании настроек нажмите кнопку **Сохранить**.

### 2.5.1.3 Включение

## Раздел Самозапуск

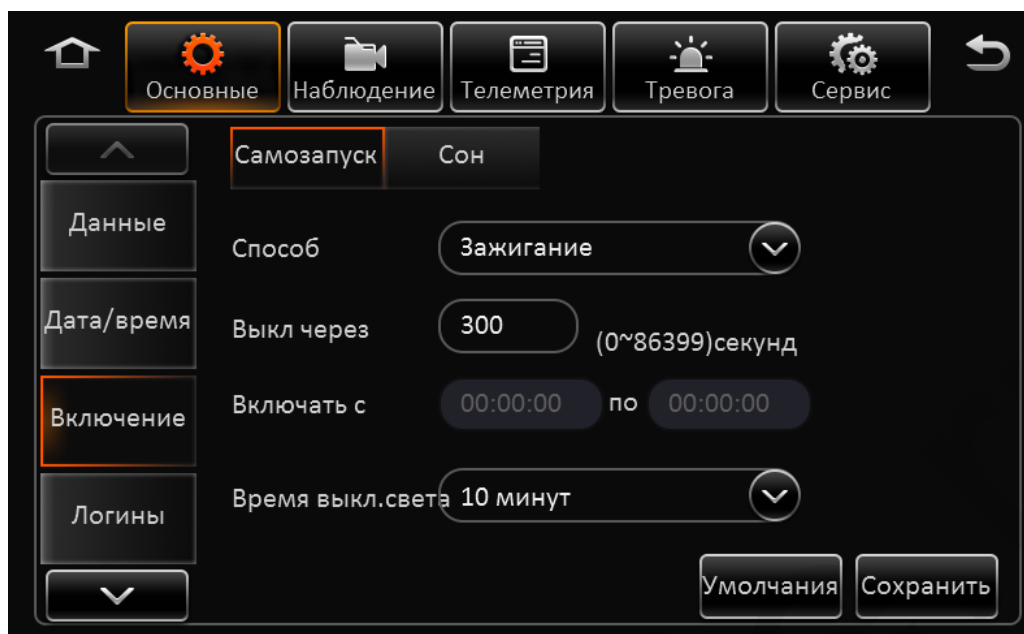

**Способ:** Данный пункт отражает информацию о том по какому событию регистратор будет включен. Доступно три пункта : **Зажигание** – Будет включен при включении зажигания, **По времени** – Будет включен в определенное время, **Зажигание и по времени** – Будет включен при включении зажигания или при достижении конкретного времени.

**Выкл через:** Введите время в секундах. Время означает задержку выключения регистратора после выключения зажигания.

**Включать с:** Укажите время в которое регистратор будет включаться и в какое будет выключаться вне зависимости от зажигания.

**Время выкл.света:**

Для сброса настроек в настройки по умолчанию нажмите кнопку **Умолчания**.

По окончании настроек нажмите кнопку **Сохранить**.

Раздел **Сон**

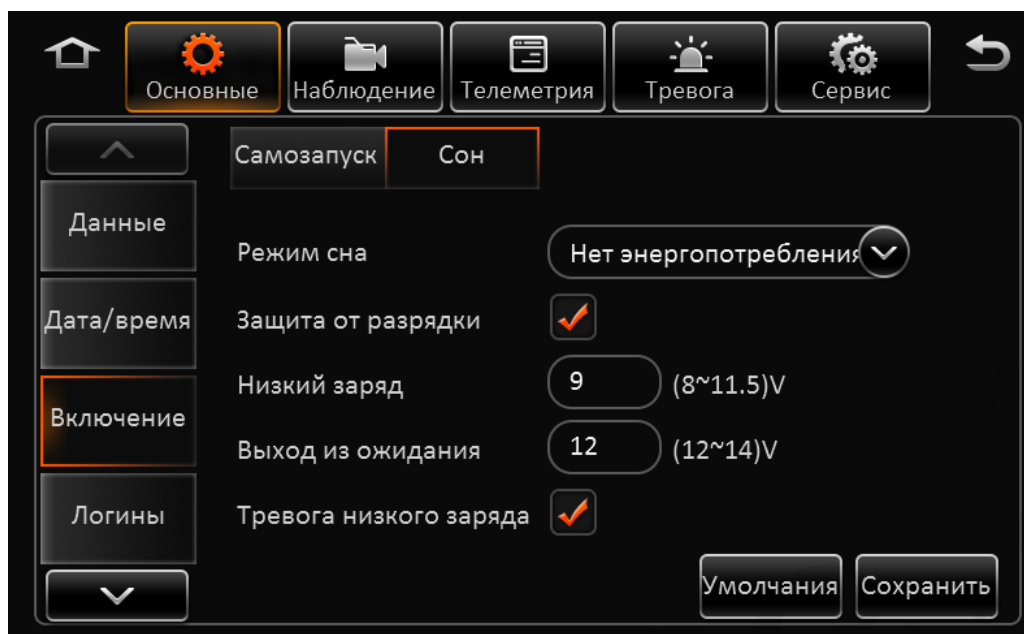

**Режим сна:** На данный момент, регистратор уходит в спящий режим при отсутствии или недостаточном внешнем питании.

**Защита от разрядки:** Отметьте этот пункт для активации выключения регистратора при напряжениях питания ниже положенного.

**Низкий заряд:** Введите значение напряжения питания при котором регистратор будет уходить в спящий режим.

**Выход из ожидания:** введите напряжение питания при котором регистратор будет выходить из спящего режима.

**Тревога низкого заряда:** Запись в журнал событий о понижении питания.

Для сброса настроек в настройки по умолчанию нажмите кнопку **Умолчания**.

По окончании настроек нажмите кнопку **Сохранить**.

### 2.5.1.4 Логины

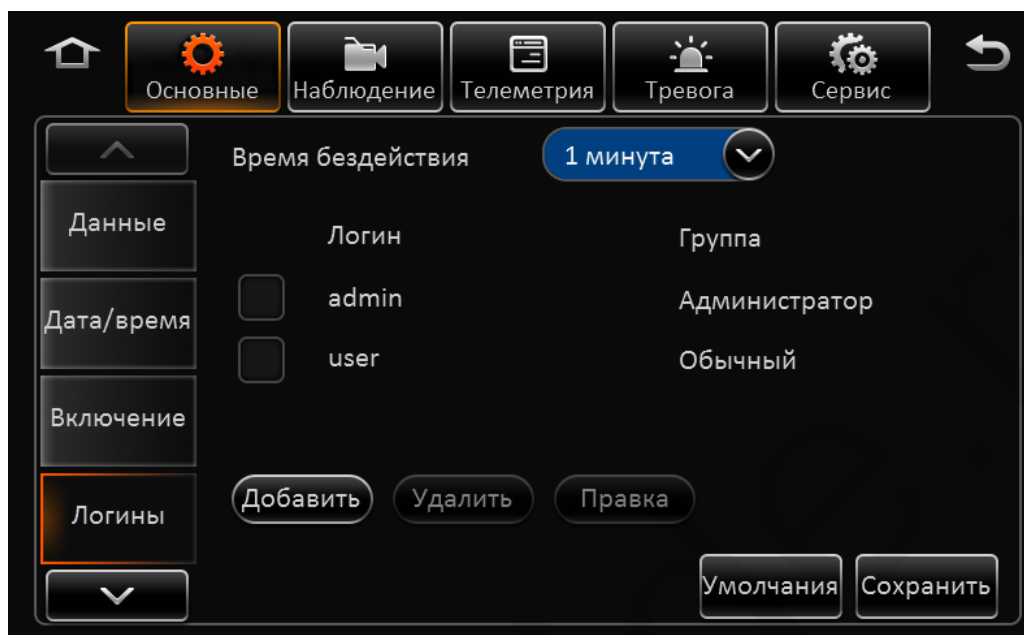

**Логин:** По умолчанию имеются два пользователя admin и user.

**Группа:** Отражает к группе с какими правами принадлежит пользователь.

Для того чтобы добавить пользователя нажмите кнопку **Добавить**.

В открывшемся окне введите имя пользователя, пароль и подтверждение пароля.

Для удаления или изменения пароля, отметьте выбранного пользователя “галочкой” и воспользуйтесь соответствующими кнопками **Удалить / Правка**.

**Примечание:**

- 1) Только администраторы могут добавлять пользователей.
- 2) Администратор не может быть удален
- 3) Количество пользователей ограничено двумя.
- 4) Имя пользователя не может быть пустым, но пароль может отсутствовать.

Для сброса настроек в настройки по умолчанию нажмите кнопку **Умолчания**.

По окончании настроек нажмите кнопку **Сохранить**.

### 2.5.1.5 Сеть

В данном разделе расположены основные сетевые настройки регистратора и подключаемых модулей.

Раздел **Локальная**

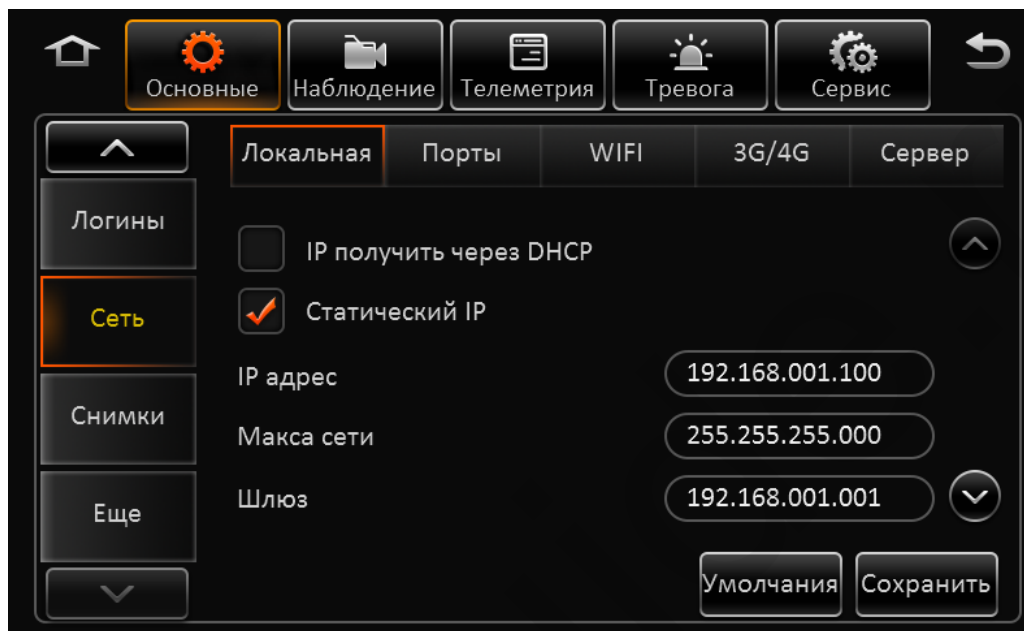

**IP получить через DHCP:** Выберите этот пункт если в вашей сети присутствует DHCP сервер и Вам не требуется статический IP адрес.

**Статический IP:** Если Вы используете статический IP адрес, пожалуйста заполните параметры сети, такие как: IP адрес, Маска сети, Шлюз, а также адрес DNS сервера.

Для Навигации по разделу используйте кнопки **Вверх / Вниз**

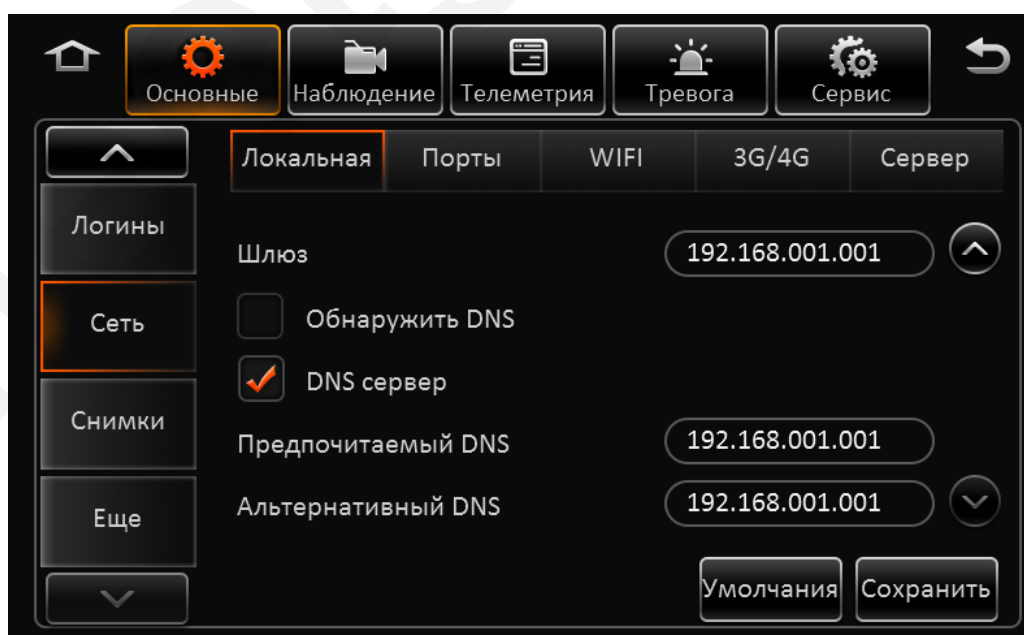

**Обнаружить DNS:** Автоматический поиск DNS сервера (Если возможно)

**DNS сервер:** Введите известные адреса DNS серверов – Предпочитаемого, который будет использоваться, и альтернативного, используемый в случае недоступности предпочитаемого. Для сброса настроек в настройки по умолчанию нажмите кнопку **Умолчания**.

По окончании настроек нажмите кнопку **Сохранить**.

#### Раздел **Порты**

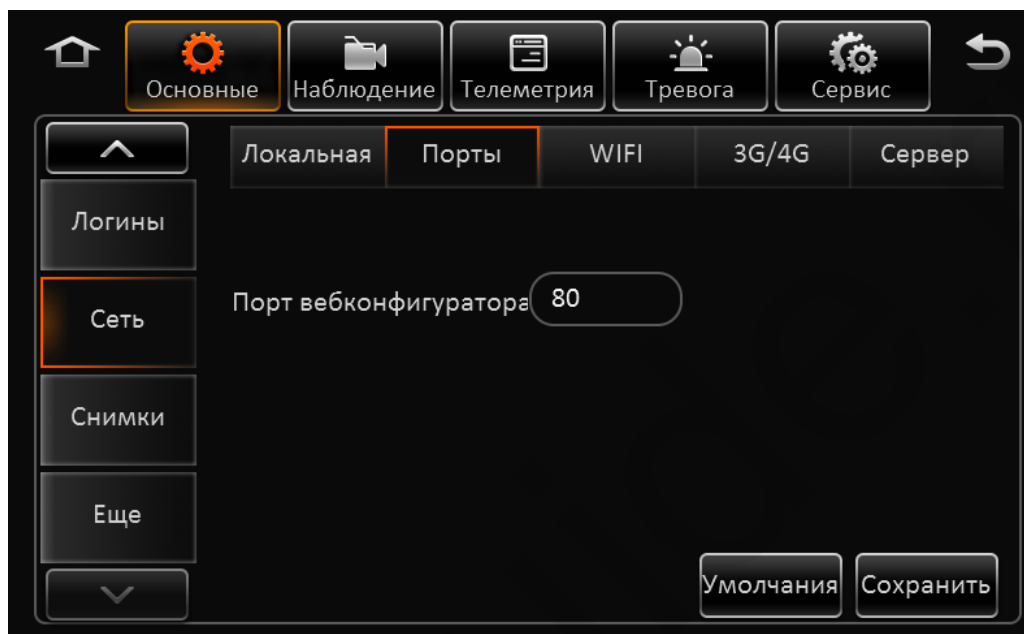

**Порт вебконфигуратора :** Введите номер порта по которому регистратор будет доступен для просмотра во внешнем браузере. По умолчанию номер порта 80.

Для сброса настроек в настройки по умолчанию нажмите кнопку **Умолчания**.

По окончании настроек нажмите кнопку **Сохранить**.

#### Раздел **Wi-Fi**

В разделе содержатся настройки Wi-Fi соединения, если регистратор поддерживает функцию.

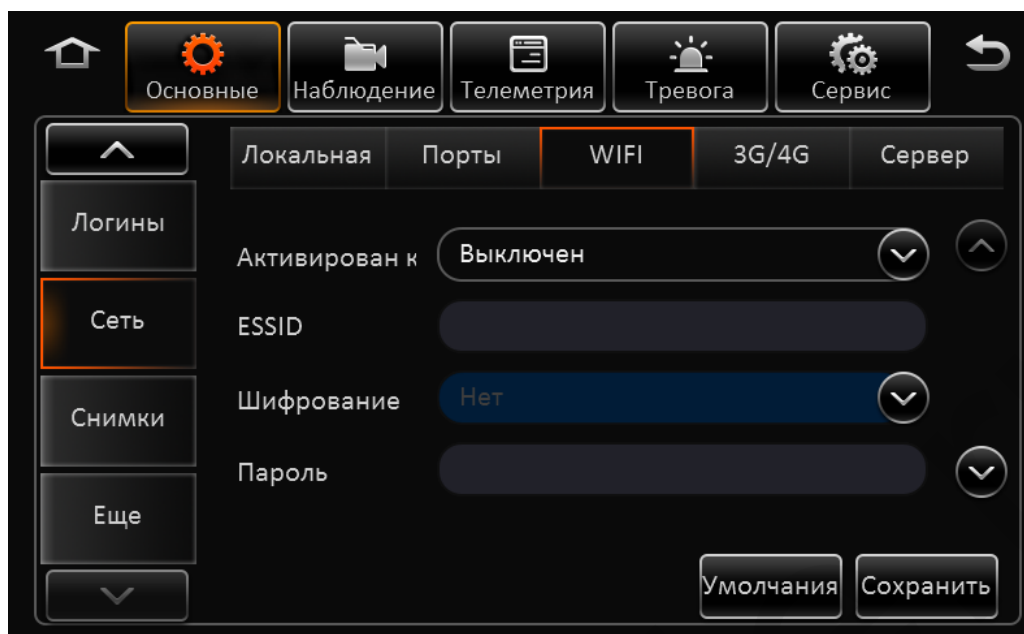

**Активирован:** Выберите этот пункт для включения или выключения сети.

**ESSID:** Введите имя точки доступа AP

**Шифрование:** Активируйте один из способов шифрования, если необходимо: Нет, WEP или WPA.

**Пароль:** Введите пароль доступа.

Для Навигации по разделу используйте кнопки **Вверх / Вниз**

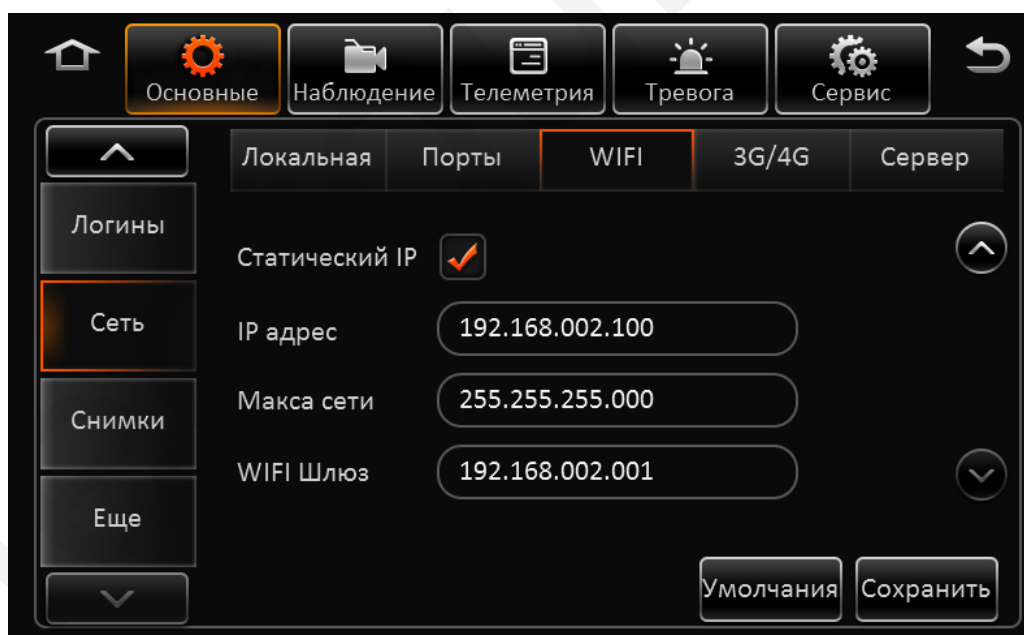

**Статический IP:** Отметьте этот пункт и введите параметры сети, такие как: IP адрес, Маска сети, Шлюз. Если этот пункт не будет отмечен, то адрес будет назначен автоматически.

Для сброса настроек в настройки по умолчанию нажмите кнопку **Умолчания**.

По окончании настроек нажмите кнопку **Сохранить**.

Раздел **3G/4G**



В данном разделе содержится информация о настройке дополнительно подключаемых модулей.

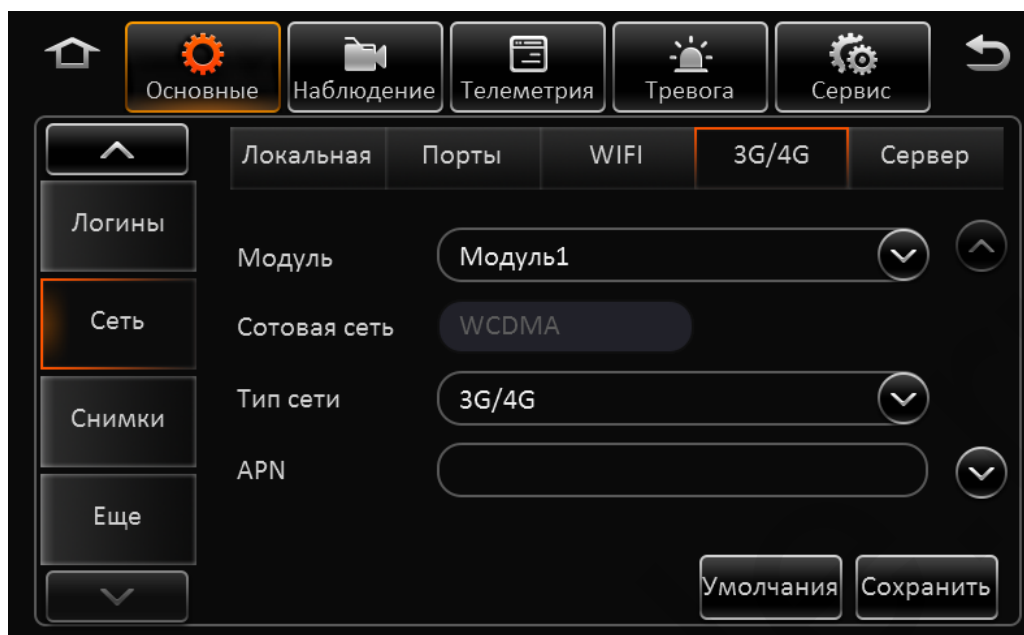

**Модуль:** Подключаемых модулей может быть несколько. Выберите модуль который будет использоваться.

**Сотовая сеть:** В данном разделе информация о режиме работы сети.

**Тип сети:** Выберите тип используемой сети.

**APN:** Введите имя точки доступа предоставляемое вашим сотовым оператором.

Для Навигации по разделу используйте кнопки **Вверх / Вниз**  .

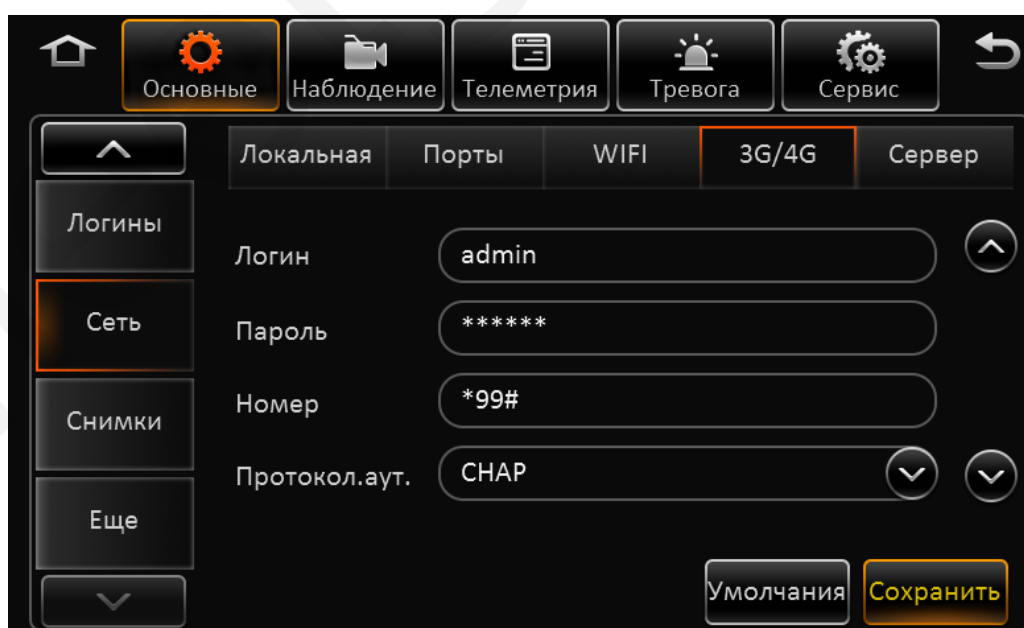

**Логин:** Введите имя пользователя для подключения к сети.

**Пароль:** Введите пароль для подключения к сети.

**Номер:** Введите номер телефона дозвона оператора.

**Протокол аут.:** Выберите используемый протокол аутентификации вашего оператора.

Для Навигации по разделу используйте кнопки **Вверх / Вниз**  .

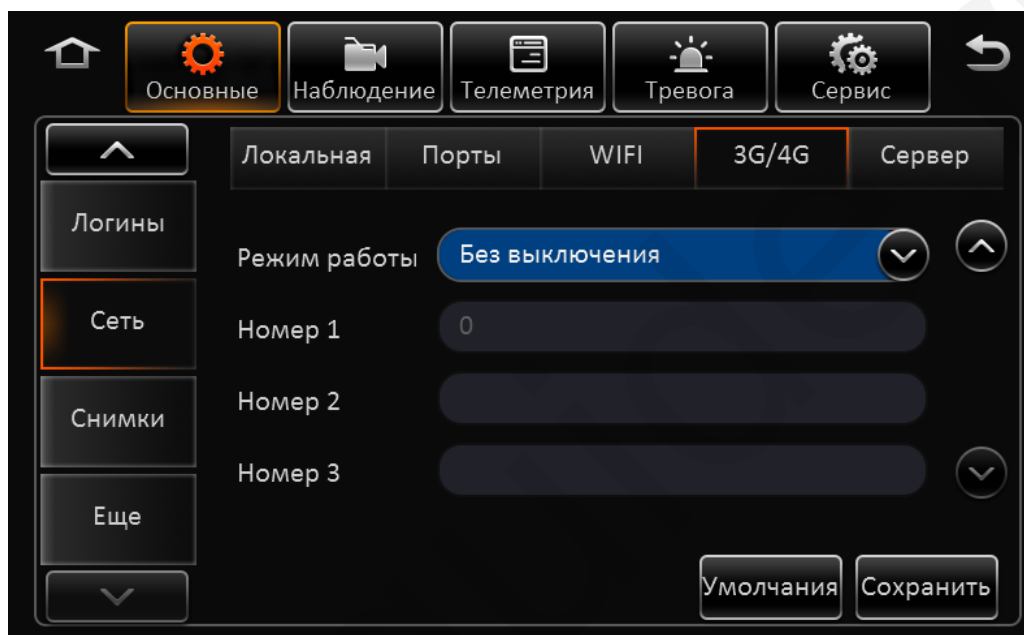

**Режим работы:** Выберите режим работы модуля. Доступны три режима: **Без выключения** – модуль будет работать постоянно. **Включать по звонку /SMS** – интернет соединение будет активировано при получении SMS или входящему звонку с определенных номеров.

**Включать по сработке датчиков** – Соединение активируется только при срабатывании датчиков.

**Номер 1 / 2 / 3:** Введите номера телефонов, звонок или SMS с которых будет активировать модуль.

Для сброса настроек в настройки по умолчанию нажмите кнопку **Умолчания**.

По окончании настроек нажмите кнопку **Сохранить**.

Раздел **Сервер**

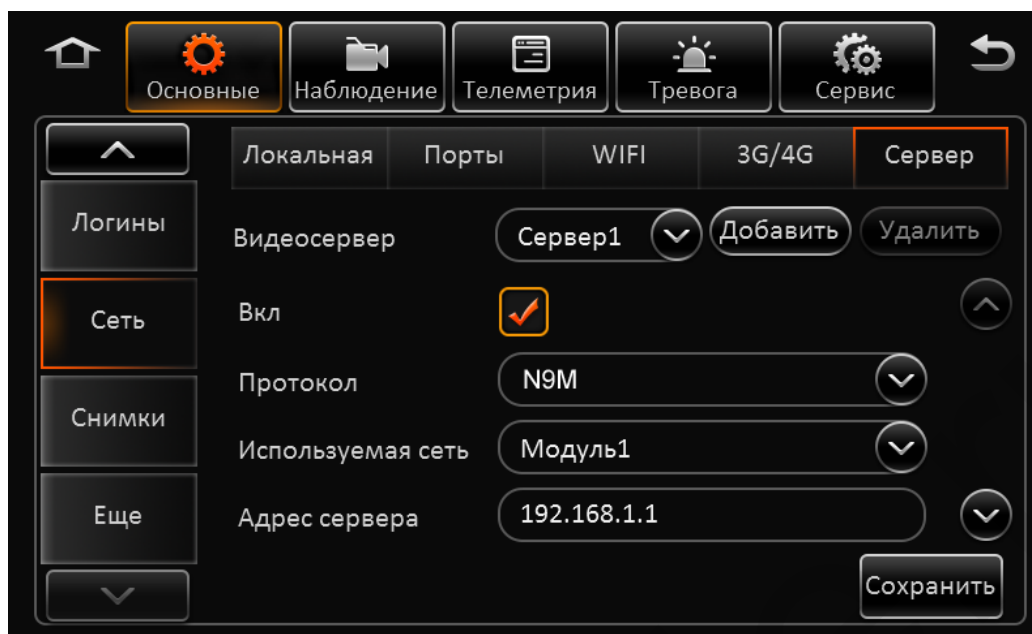

**Видеосервер:** Для создания сервера к которому будет осуществляться подключение нажмите кнопку **добавить**. Максимальное количество внешних серверов ограничено шестью. По умолчанию уже существует Сервер1. Для удаления ненужных серверов нажмите кнопку **Удалить**. Сервер 1 удалить нельзя.

**Вкл:** Отметьте этот пункт для активации подключения к серверу.

**Протокол:** Выберите протокол соединения вашего регистратора с сервером. По умолчанию используется протокол N9M.

**Используемая сеть:** Выберите устройство через которое будет осуществляться связь регистратора с сервером. Это может быть как локальная сеть, Wi-Fi так и сотовые сети.

**Адрес сервера:** Введите IP адрес сервера к которому будет осуществляться подключение.

Для Навигации по разделу используйте кнопки **Вверх / Вниз**  .

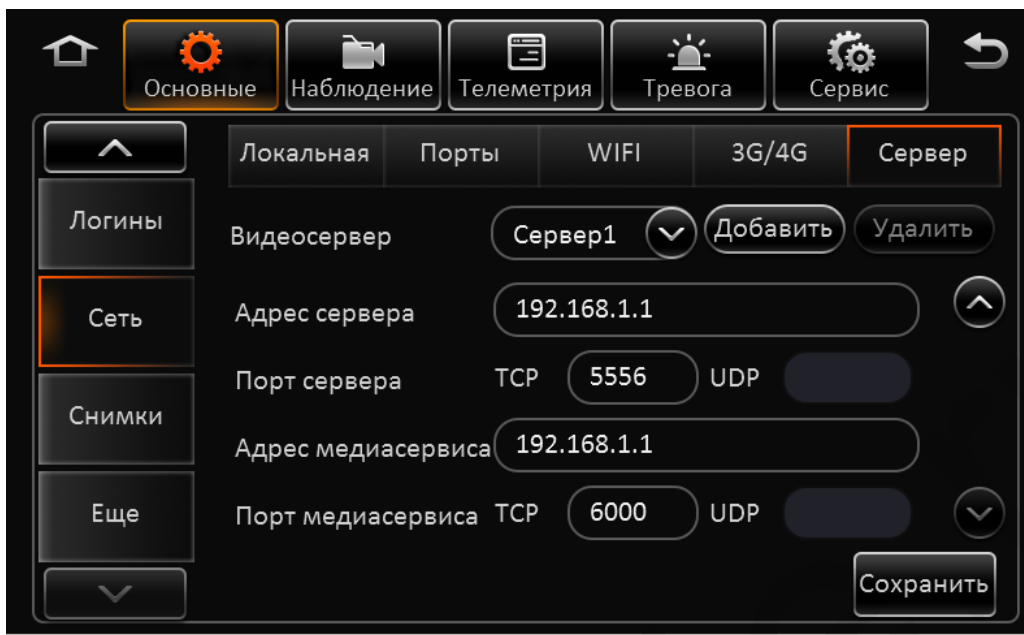

**Порт сервера:** Введите номер порта TCP или UDP через который будет происходить соединение.

**Адрес медиасервиса:** Введите IP адрес медиасервера обрабатывающего видеоданные.

**Порт медиасервиса:** Введите номер порта передачи видеоданных.

По окончании настроек нажмите кнопку **Сохранить**.

### 2.5.1.6 Снимки

#### Раздел FTP снимков

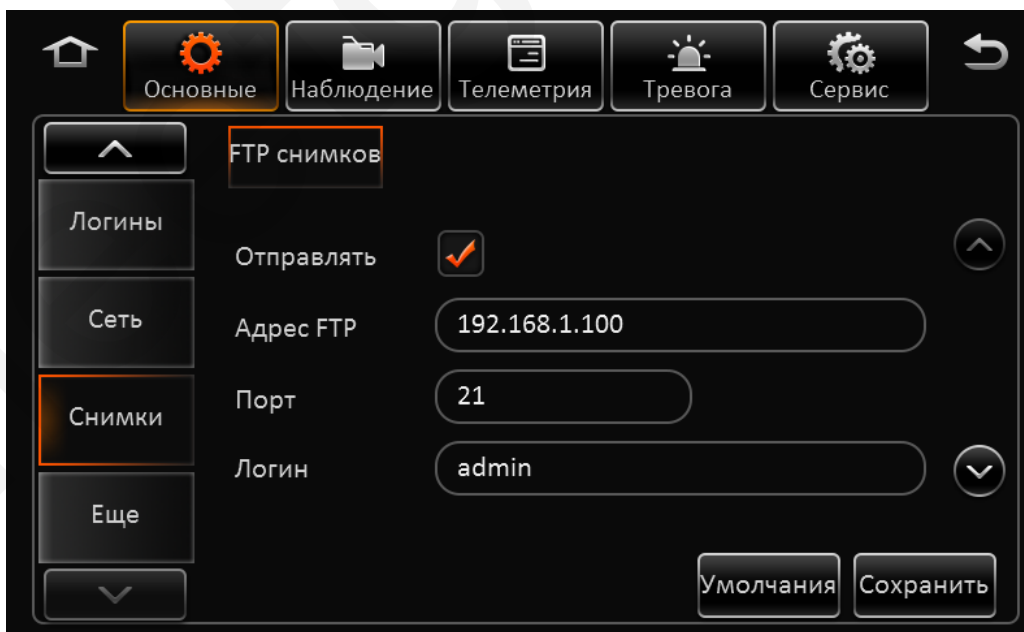

**Отправлять:** Отметьте этот пункт для активации подключения к внешнему FTP серверу – хранилищу тревожных кадров.

**Адрес FTP:** Введите адрес FTP сервера.

**Порт:** Введите порт подключения к серверу. Порт по умолчанию 21.

**Логин:** Введите имя пользователя и пароль.

**Пароль:** введите пароль.

Для Навигации по разделу используйте кнопки **Вверх / Вниз**



Для сброса настроек в настройки по умолчанию нажмите кнопку **Умолчания**.

По окончании настроек нажмите кнопку **Сохранить**.

## 2.5.2 Наблюдение

### 2.5.2.1 Трансляция

Раздел **Просмотр**

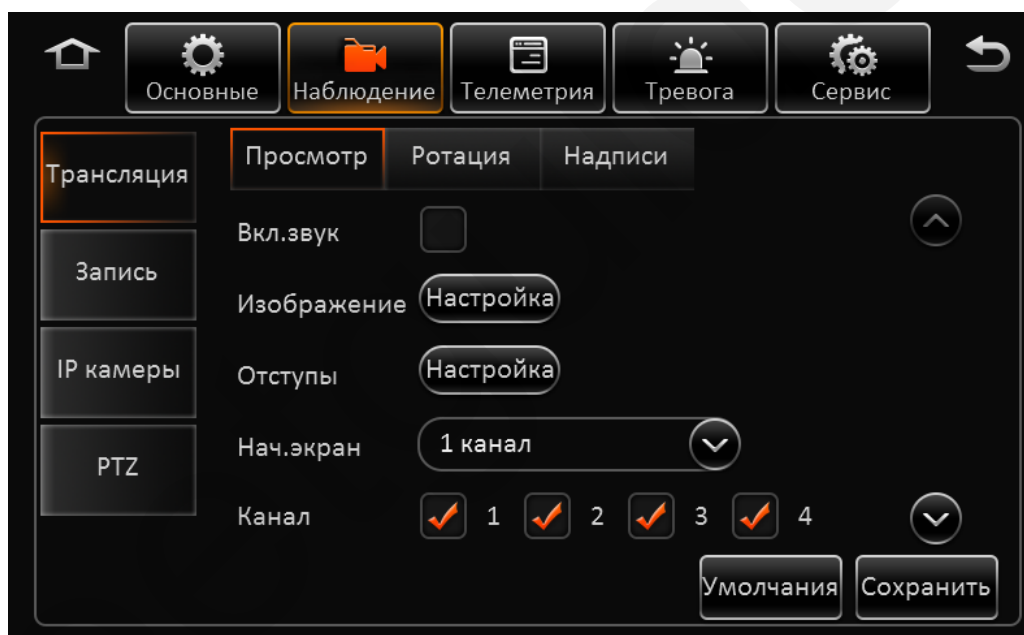

**Вкл. звук:** Отметьте этот пункт для включения звука при просмотре видео.

**Изображение:** Нажмите на кнопку настройка для корректировки изображения. Вам доступны настройка яркости, контрастности, цветности и насыщенности изображения. Установленные параметры Вы можете скопировать на другие каналы. Воспользуйтесь кнопкой **Копировать**. По окончании настроек нажмите кнопку **Сохранить**. Далее нажмите кнопку **Вернуться** для возврата в предыдущее меню.

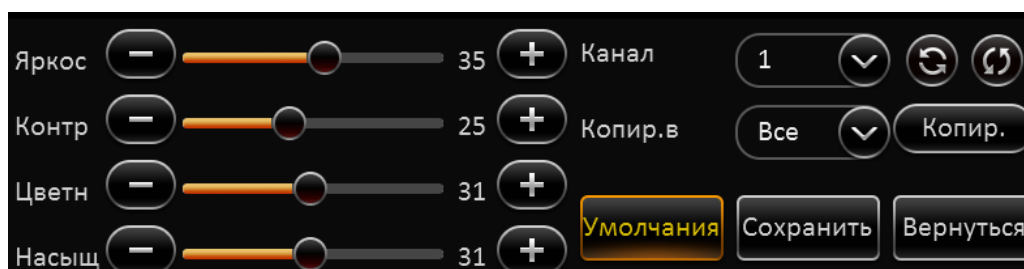

**Отступы:** Если у Вас есть проблемы с отображением изображения на мониторе, вы можете подкорректировать размер экрана под ваш монитор. Воспользуйтесь меню представленным ниже:

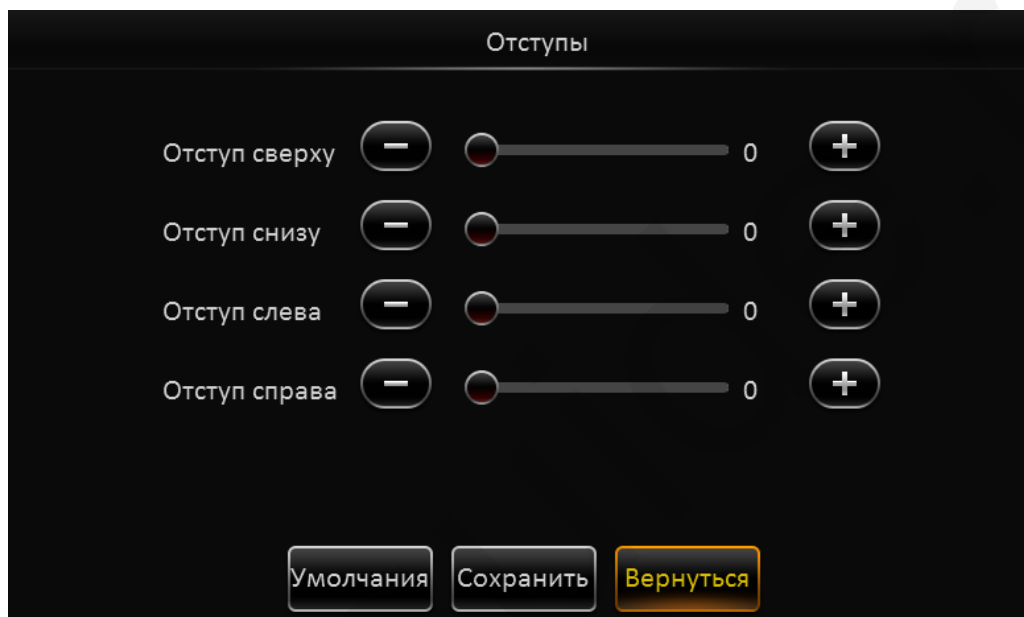

**Нач. экран:** Выберете вариант деления экрана, который будет отображаться по умолчанию при загрузке регистратора.

Для возврата в предыдущее меню нажмите кнопку **Вернуться**.

Для сброса настроек в настройки по умолчанию нажмите кнопку **Умолчания**.

По окончании настроек нажмите кнопку **Сохранить**.

### Раздел **Ротация**

В данном разделе Вы можете настроить расположение камер на экране, а также периодическую смену режимов деления камер через заданные промежутки времени.

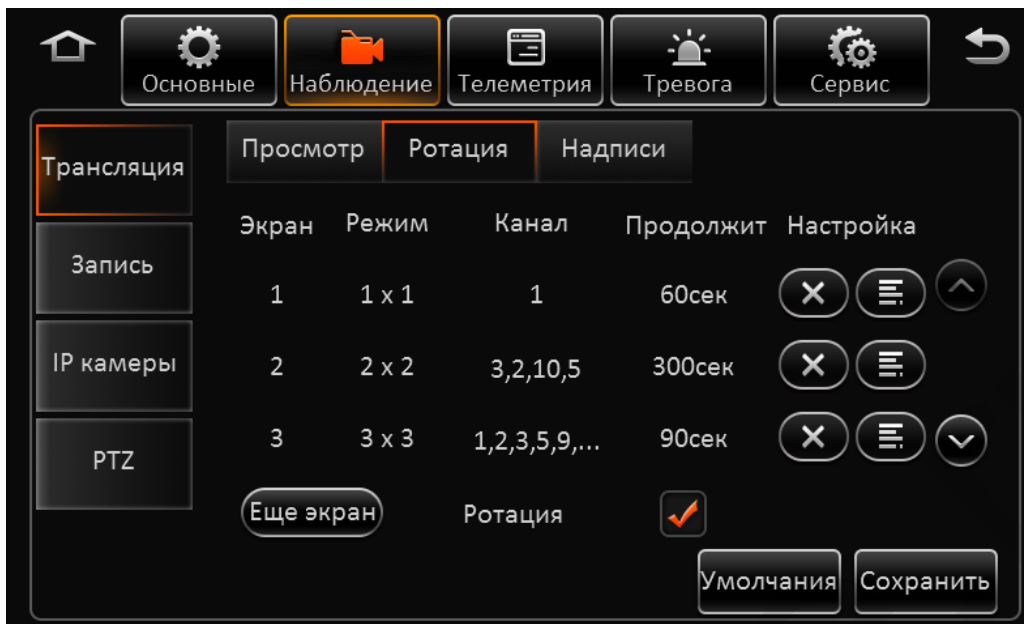

**Экран:** Всего может быть добавлено 32 варианта экрана.

**Режим:** Деление экрана - 1x1, 2x2, 3x3.

**Канал:** Список каналов в данном делении.

**Продолжительность:** Длительность показа экрана.

Для активации функции отметьте “галочкой” пункт **Ротация**.

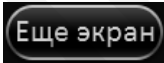

Для создания варианта экрана нажмите кнопку

В появившемся окне выберете **Режим** деления экрана.

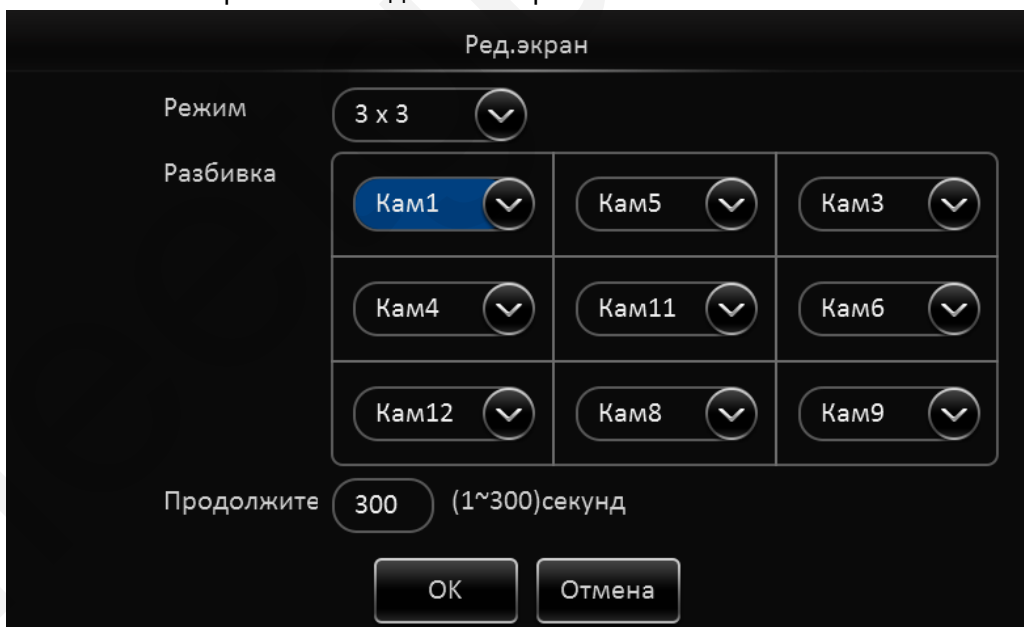

В разделе **Разбивка** выберете какие камеры и в каком месте будут располагаться.

Установите длительность показа этого экрана на мониторе в секундах.

Далее нажмите кнопку **OK**.

Для редактирования созданного нажмите кнопку .

Для удаления экрана нажмите кнопку .

Для Навигации по разделу используйте кнопки **Вверх / Вниз**  .

Для сброса настроек в настройки по умолчанию нажмите кнопку **Умолчания**.

По окончании настроек нажмите кнопку **Сохранить**.

### Раздел **Надписи**

В данном разделе отметьте “галочкой” пункты, которые должны отображаться на экране.

Данные параметры будут отображаться, но не будут впечатываться в запись.

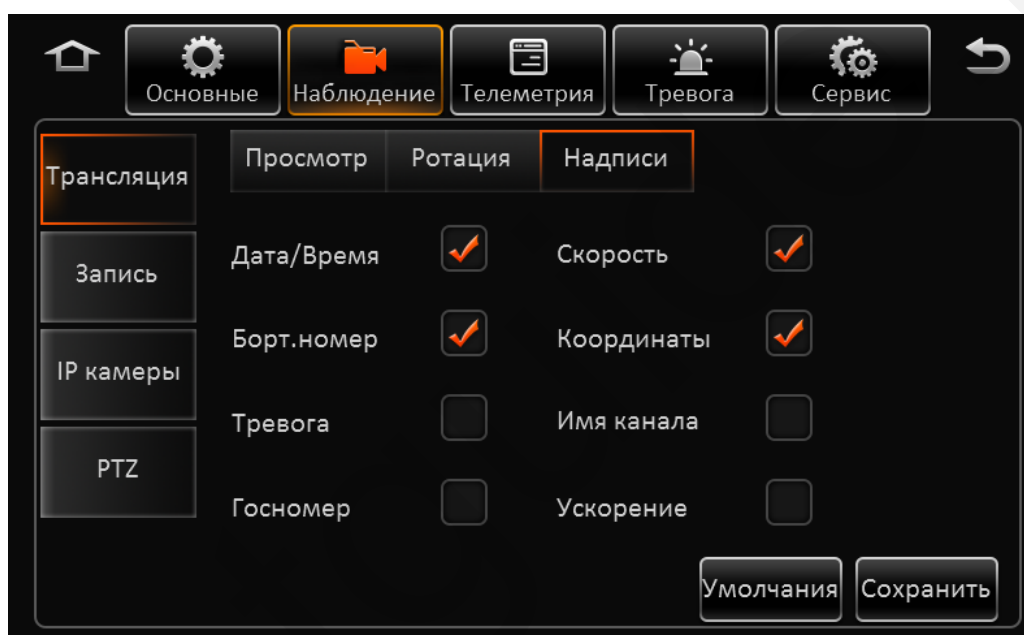

**Дата/Время** – Отображение на экране текущей даты и времени

**Борт.номер** – Отображение на экране бортового номера автомобиля

**Тревога** – Отображение тревожных событий регистратора

**Госномер** - Отображение на экране государственного номера автомобиля

**Скорость** – Отображение текущей скорости (при наличии модуля GPS)

**Координаты** – Отображение текущих координат (при наличии модуля GPS)

**Имя канала** – Отображение имени канала

**Ускорение** – отображение информации о ускорении транспортного средства.

Для сброса настроек в настройки по умолчанию нажмите кнопку **Умолчания**.

По окончании настроек нажмите кнопку **Сохранить**.



## 2.5.2.2 Запись

### Раздел Параметры

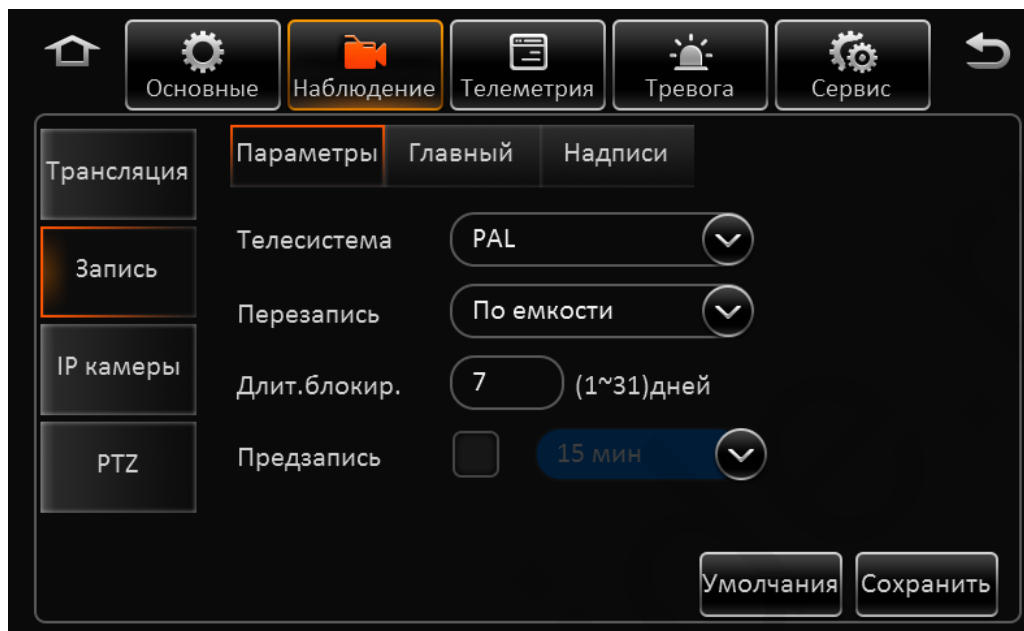

**Телесистема:** По умолчанию установлена система PAL, при необходимости Вы можете изменить на NTSC.

**Перезапись:** Выберите один из вариантов: По емкости – информация будет перезаписываться после заполнения всего носителя информации, По дням – перезапись будет осуществляться через заданное количество дней, Не перезаписывать – по заполнению носителя запись будет остановлена.

**Длит.Блокир.:** Защита видеозаписи от удаления. Установите количество не удаляемых дней записи.

**Предзапись:** Предварительная запись до начала тревожного события. По умолчанию 15 минут, установите необходимое Вам значение.

### Раздел Главный

**Канал:** Номер канала для которого производится настройка.

**Название канала:** введите имя для канала.

**Включен:** Отметьте этот пункт для включения записи камеры

**Разрешение:** Поддерживаемые разрешения аналогового сигнала: D1/HD1/CIF/WD1/WHD1/WCIF, если камера IP – поддерживается разрешение до 720P.

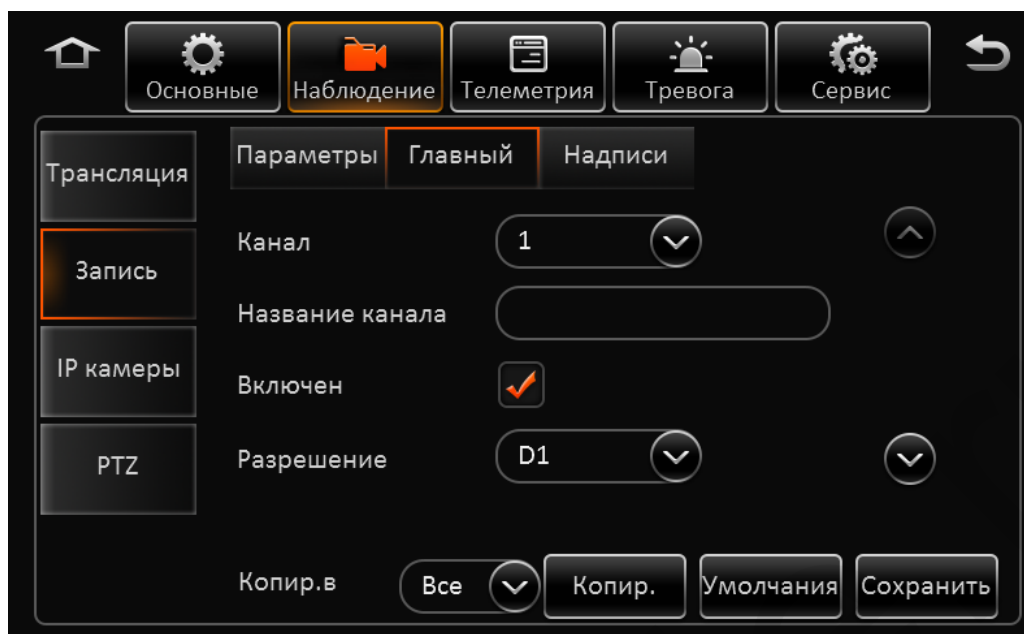

Для Навигации по разделу используйте кнопки **Вверх / Вниз**

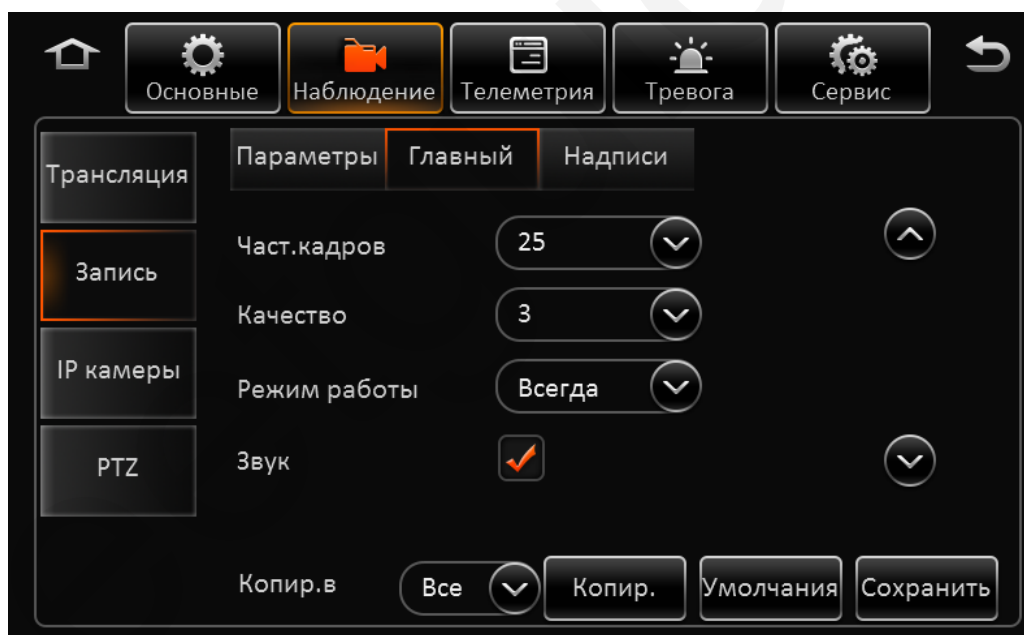

**Част.кадров:** Установите частоту кадров для записи.

**Качество:** Установите необходимый уровень качества записи.

**Режим работы:** Установите нужный режим записи: Всегда – запись ведется постоянно, По плану – запись происходит по составленному расписанию, Тревога – запись происходит по тревожным событиям.

Для составления расписания выберете пункт **По плану** и нажмите кнопку **План**.

В открывшемся окне выберете день недели, введите время начала записи и время ее окончания, а также ее тип Обычный – постоянная запись, Тревога – запись по тревожному событию.

Добавьте необходимые интервалы записи нажав кнопку **+Период**. Таким же образом составьте план на каждый день недели. Если Вы хотите скопировать текущий план на конкретный день или на все дни недели, выберите дни в меню **Копир.в** **Все** и воспользуйтесь кнопкой **Копир.**

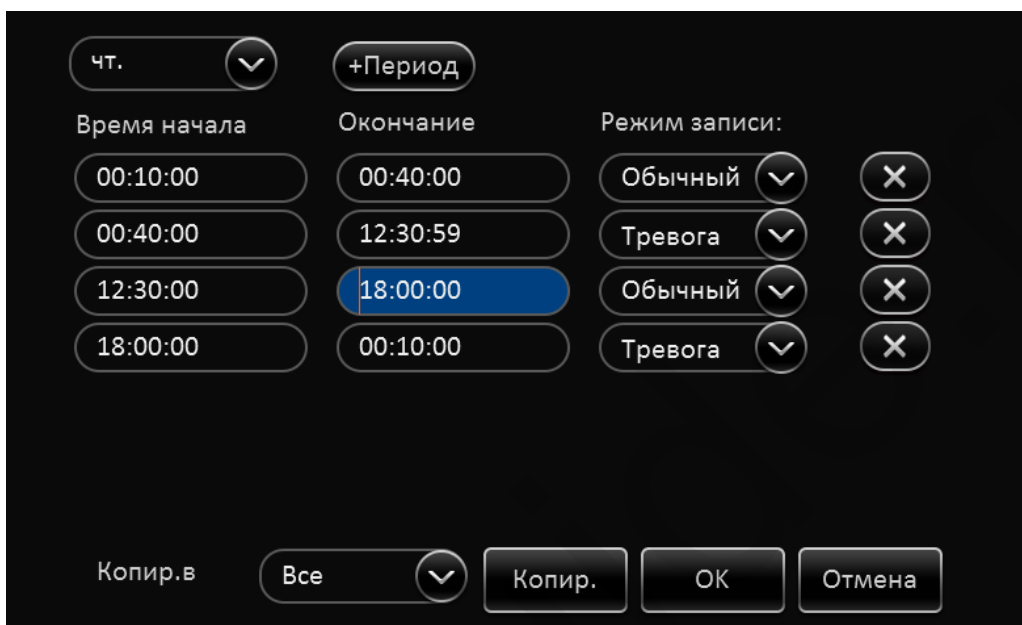

**Аудио:** Отметьте этот пункт для записи звука. Обратите внимание, что звук не может быть записан отдельно без видео.

Для Навигации по разделу используйте кнопки **Вверх / Вниз**.

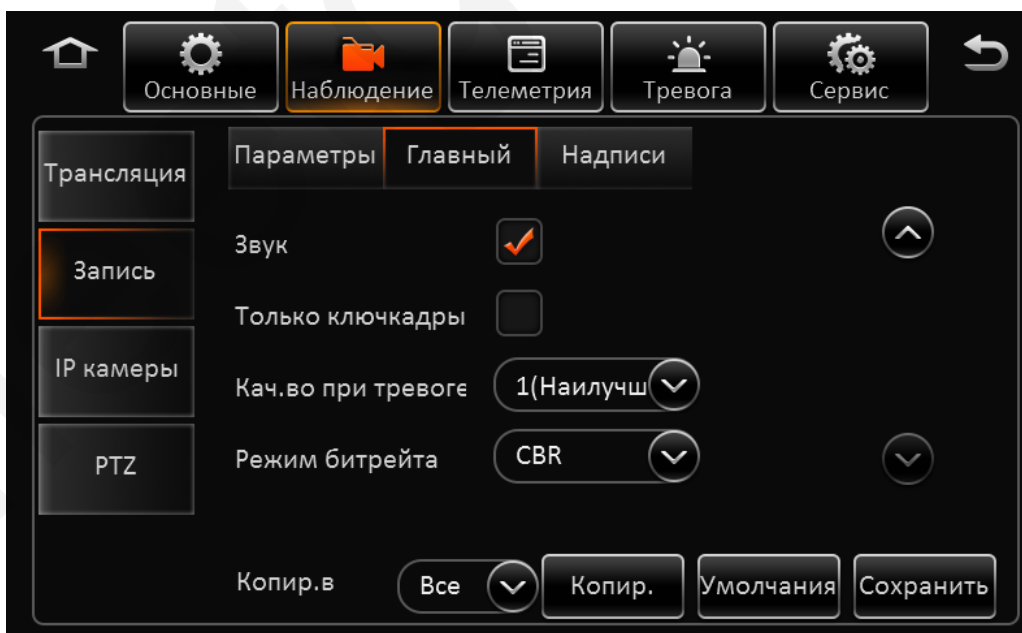

**Только ключкадры:** Отметьте этот пункт при плохом соединении и потере кадров. Будет осуществляться передача только ключевых кадров.

**Кач.во при тревоге:** Установите уровень качества записи на который будет происходить переключение по наступлении тревожного события. По окончании тревожного события уровень качества вернется в прежнее состояние.

**Режим битрейта:** Установите тип битрейта VBR или CBR.

## Раздел Резервный

В данном разделе можно установить дополнительные опции записи для более надежной сохранности.

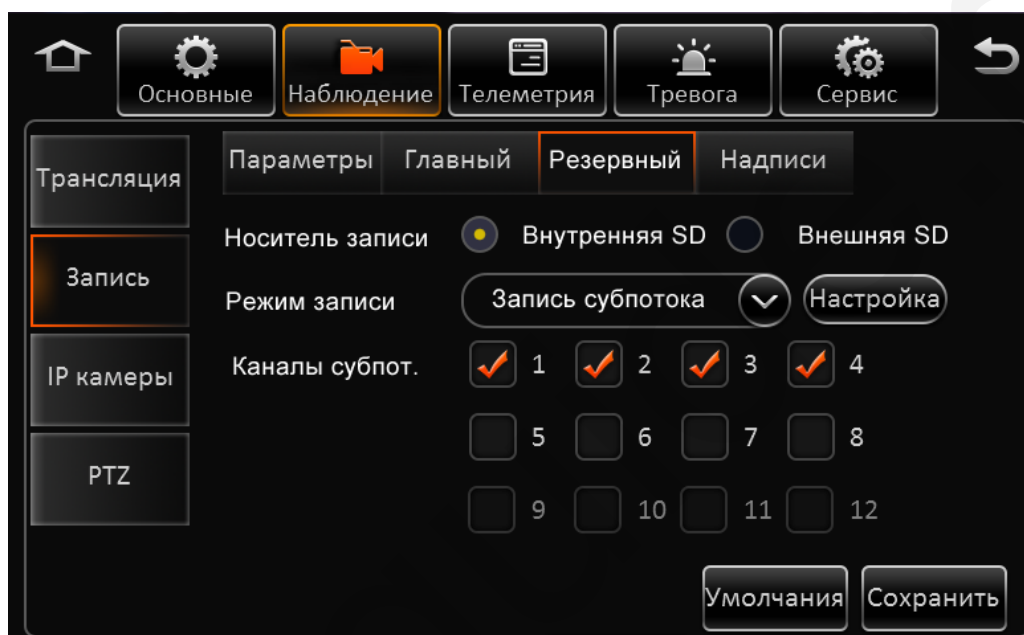

**Носитель записи:** Выберите место куда будет вестись резервная запись.

**Режим записи:** В данном режиме доступны три типа записи: Запись суб. – запись в настраиваемом разрешении отличном от главного потока, Зеркал.глав – зеркальная запись основного потока, Зеркал.глав(По тревоге) - зеркальная запись основного потока при наступлении тревожного события.

Для настройки параметров резервного потока нажмите кнопку



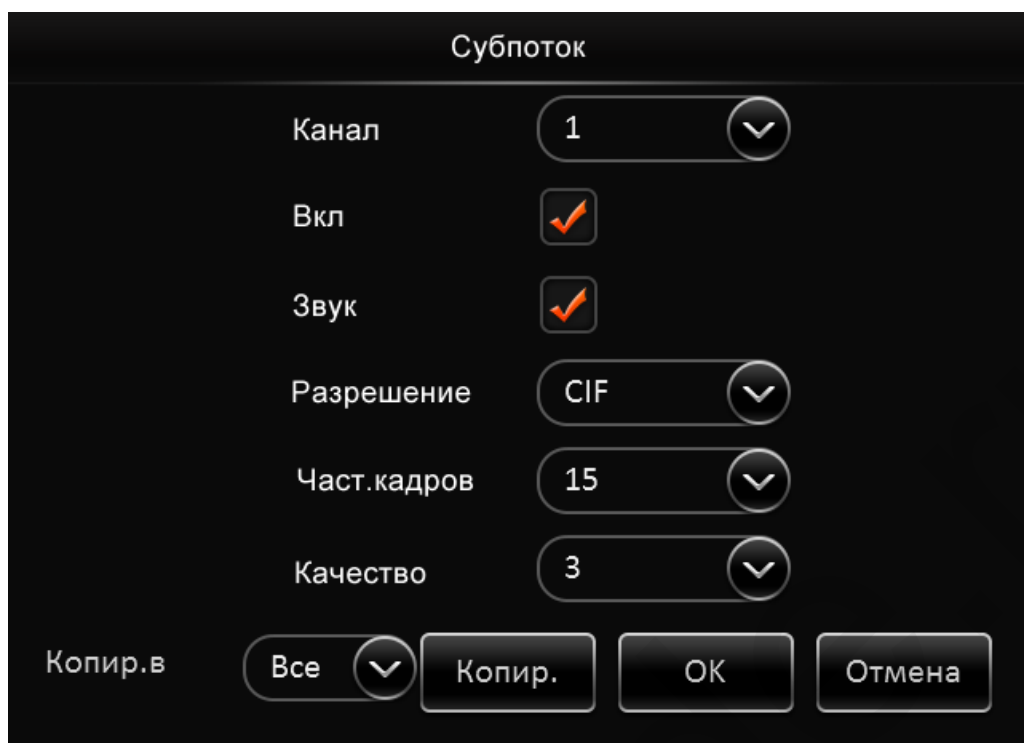

Субпоток

Канал 1

Вкл

Звук

Разрешение CIF

Част. кадров 15

Качество 3

Копир.в Все

Копир. ОК Отмена

**Канал:** Выберите канал снимки которого будут осуществляться.

**Вкл:** Отметьте этот пункт для активации функции.

**Звук:** Отметьте этот пункт для записи звука.

**Разрешение:** Выберите разрешение записи.

**Частота кадров:** Выберите частоту кадров записи.

**Качество:** Выберите уровень качества для снимка.

**Копир.в:** Выберите каналы на которые Вы хотите скопировать настройки кнопку **Копир.**, далее нажмите **ОК**.

Для сброса настроек в настройки по умолчанию нажмите кнопку **Умолчания**.

По окончании настроек нажмите кнопку **Сохранить**.

#### Раздел **Надписи**

В данном разделе отметьте “галочкой” пункты, которые будут впечатываться в запись.

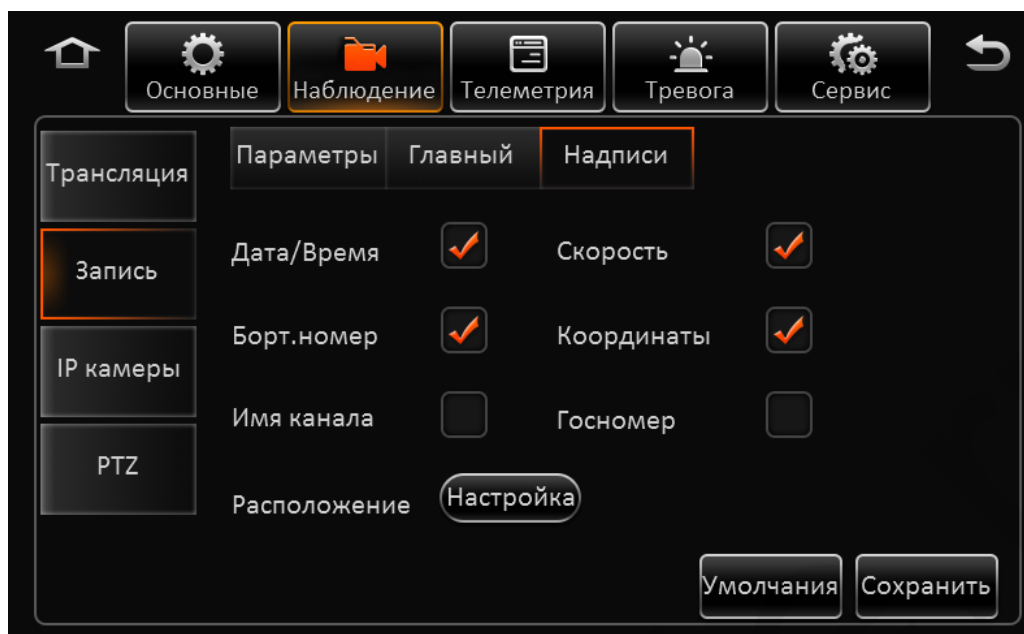

Для выбора расположения надписей нажмите кнопку **Настройка** и далее перетащите мышкой выбранные Вами параметры в нужное место экрана.

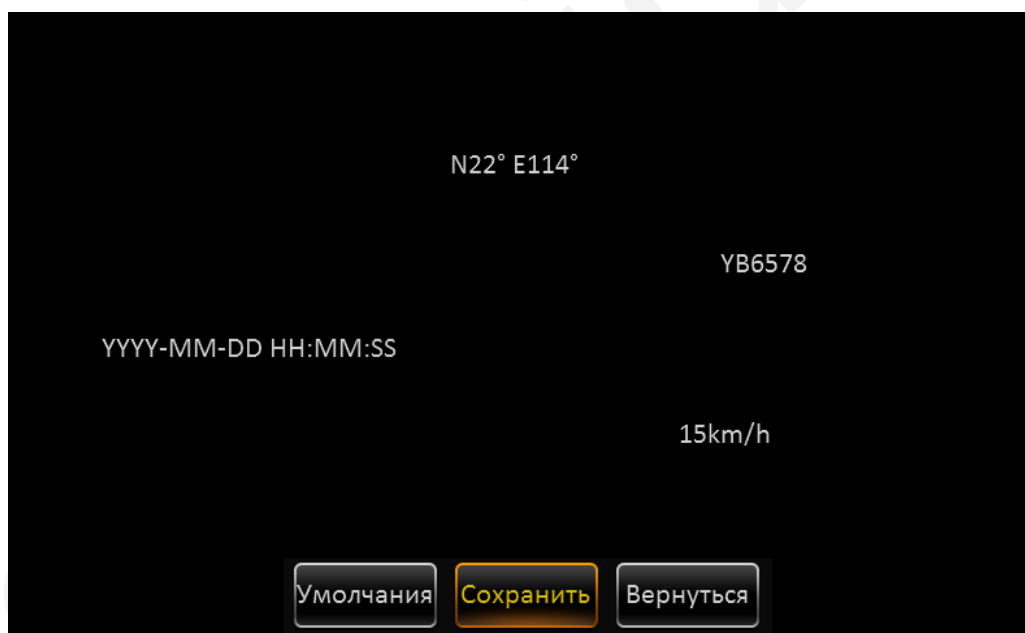

**Дата/Время** – Отображение на экране текущей даты и времени

**Борт.номер** – Отображение на экране бортового номера автомобиля

**Госномер** - Отображение на экране государственного номера автомобиля

**Скорость** – Отображение текущей скорости (при наличии модуля GPS)

**Координаты** – Отображение текущих координат (при наличии модуля GPS)

**Имя канала** – Отображение имени канала

Для сброса настроек в настройки по умолчанию нажмите кнопку **Умолчания**.

По окончании настроек нажмите кнопку **Сохранить**

### 2.5.2.3 IP камеры

В данном разделе производится установка и настройка IP камер, если таковые используются в системе.

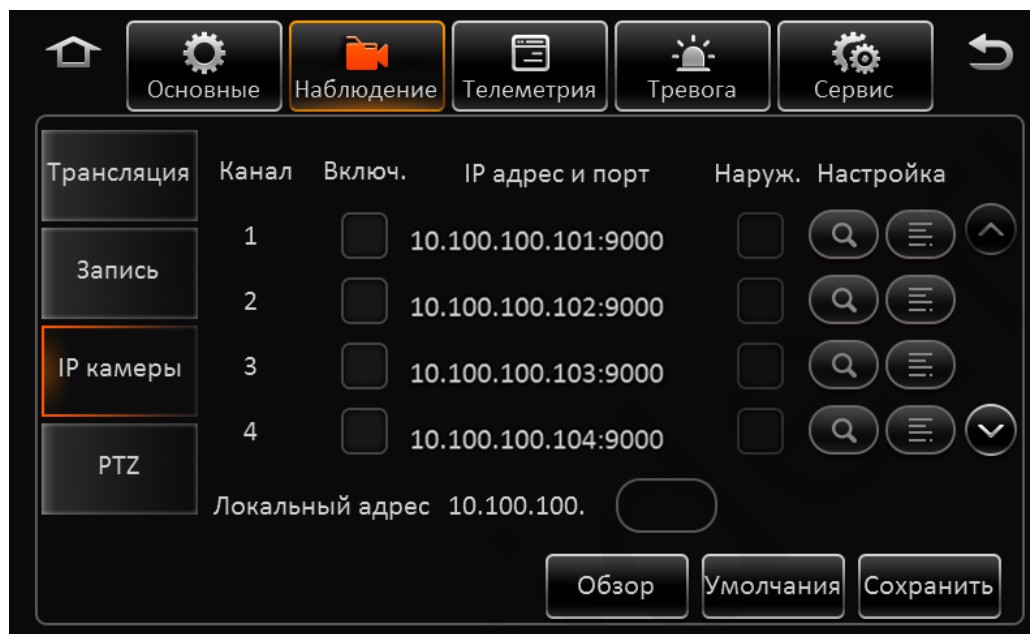

**Канал:** Номер канала на котором отображается IP камера. Обратите внимание, что если на одном и том же канале у Вас установлена аналоговая камера и IP камера, приоритет имеет IP камера.

**Включить:** Отметьте этот пункт для включения IP камер.

**IP адрес и порт:** Отображается адрес установленной IP камеры и ее порт подключения.

**Настройка:** Поиск и настройка IP камер.

**Обзор:** Поиск всех IP камер в локальной сети, и автоматическое присвоение адресов IP камерам.

**Локальный адрес:** Локальный адрес для поиска камер внутри сети. По умолчанию 10.100.100.1. Добавление IP камер возможно двумя путями:

А) Для добавления IP камеры на выбранный канал отметьте этот канал и нажмите кнопку поиска

камер . После того как камеры будут найдены, отметьте нужные Вам "галочкой" и нажмите кнопку **ОК**.

Б) Для добавления камеры в ручном режиме на выбранный канал отметьте этот канал и нажмите

кнопку добавления . В появившемся окне выберете протокол подключения IP камеры ONVIF или N9M. Введите IP адрес камеры, порт подключения, имя пользователя и пароль. После чего нажмите кнопку **ОК**.

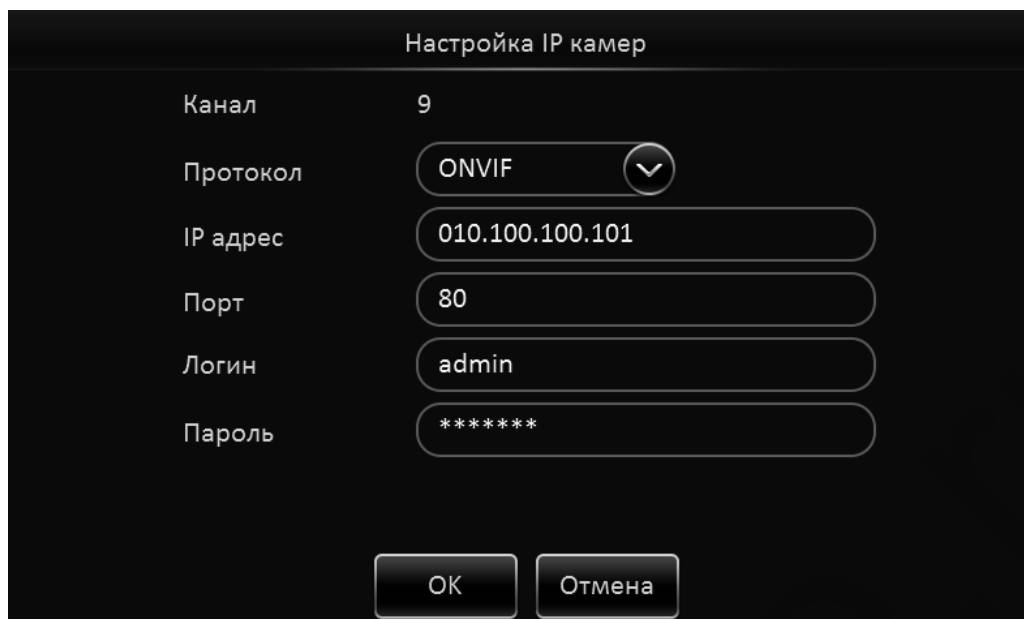

Настройка IP камер	
Канал	9
Протокол	ONVIF
IP адрес	010.100.100.101
Порт	80
Логин	admin
Пароль	*****

OK Отмена

Если все параметры указаны верно камера будет подключена.

В) Нажмите на кнопку . Будет произведен поиск камер в локальной сети. Камерам найденным в сети будут автоматически назначены IP адреса. Далее отметьте "галочкой" камеры которые Вы будете использовать и нажмите кнопку **ОК**. (Данная операция применима только к камерам работающим по протоколу N9M)

Для Навигации по разделу используйте кнопки **Вверх / Вниз**  .

Для сброса настроек в настройки по умолчанию нажмите кнопку **Умолчания**.  
По окончании настроек нажмите кнопку **Сохранить**.





Кнопки пульта управления PTZ:

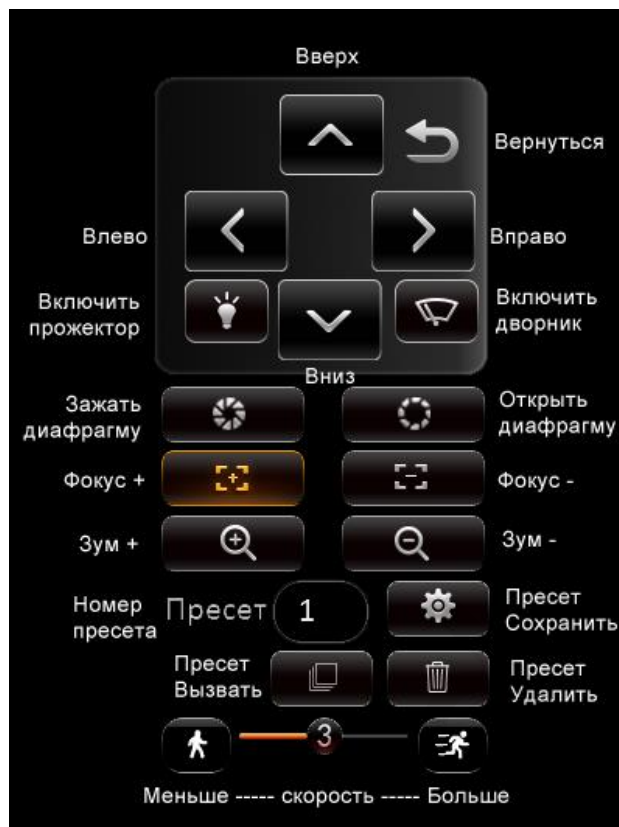

Для сброса настроек в настройки по умолчанию нажмите кнопку **Умолчания**.  
По окончании настроек нажмите кнопку **Сохранить**.

## 2.5.3 Телеметрия

### 2.5.3.1 Основные

Раздел **Датчик**

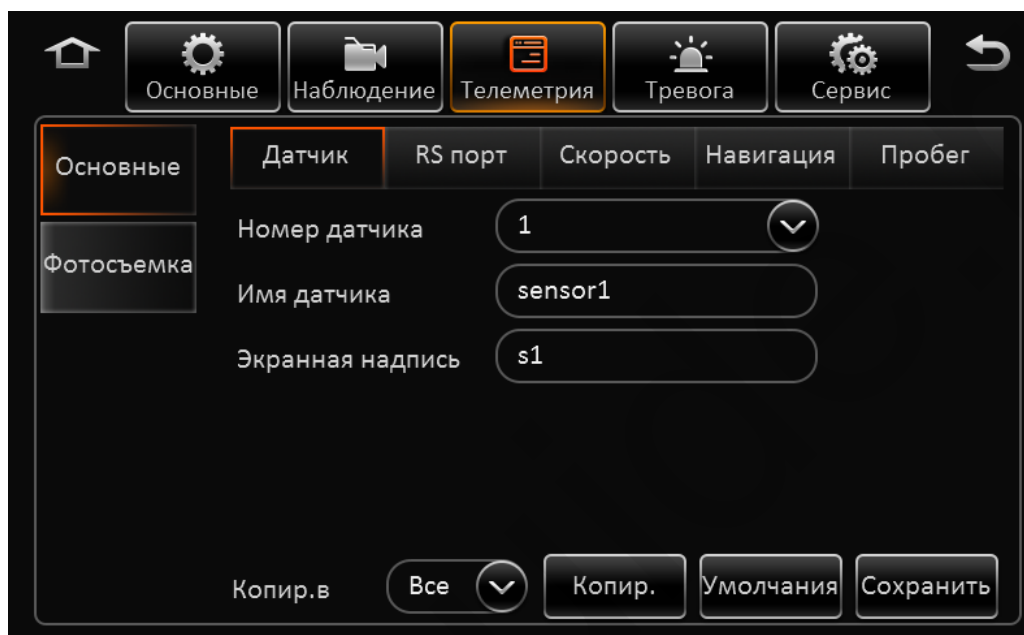

**Номер датчика:** Список всех датчиков регистратора.

**Имя датчика:** Введите имя для датчика.

**Экранная надпись:** Введите короткое имя датчика, которое будет впечатано в видеопоток.

**Копир.в:** Копировать эту конфигурацию на прочие датчики.

Для сброса настроек в настройки по умолчанию нажмите кнопку **Умолчания**.

По окончании настроек нажмите кнопку **Сохранить**.

### Раздел **RS порт**

В данном разделе Вы можете настроить обмен данными с внешними устройствами по различным портам.

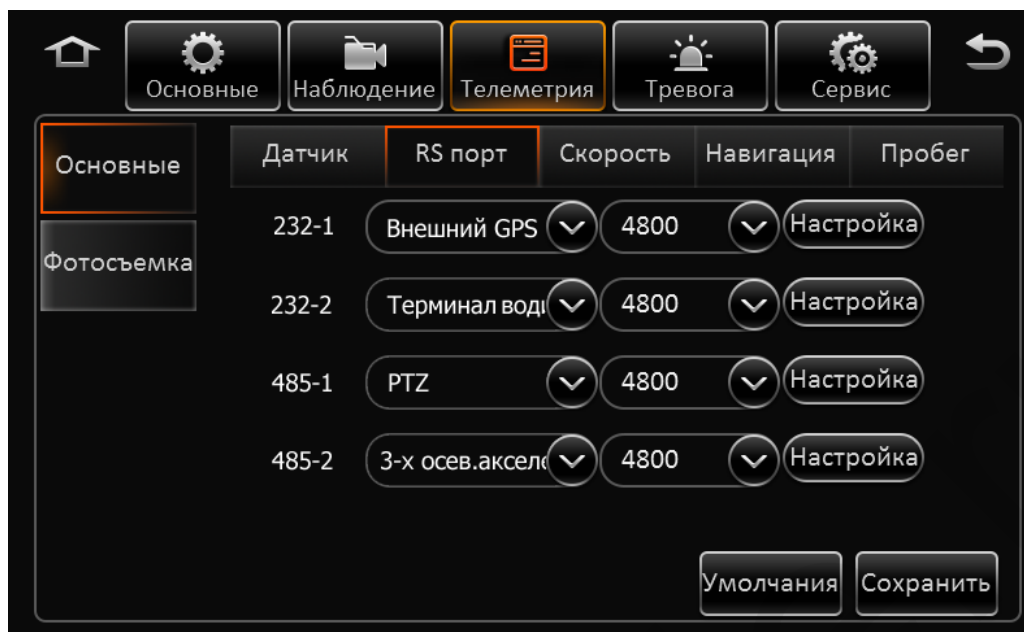

Регистратор поддерживает работу с двумя портами RS-232 и двумя портами RS-485. Для работы с внешними устройствами подключите к разъему **Serial** то или иное устройство, необходимое вам. Далее выберете тип подключенного устройства на конкретном порту и задайте скорость обмена данными. Для подключения доступны следующие устройства: Терминал водителя, Внешний датчик GPS, 3-х осевой акселерометр, PTZ устройство. Для сброса настроек в настройки по умолчанию нажмите кнопку **Умолчания**. По окончании настроек нажмите кнопку **Сохранить**.

### Раздел **Скорость**

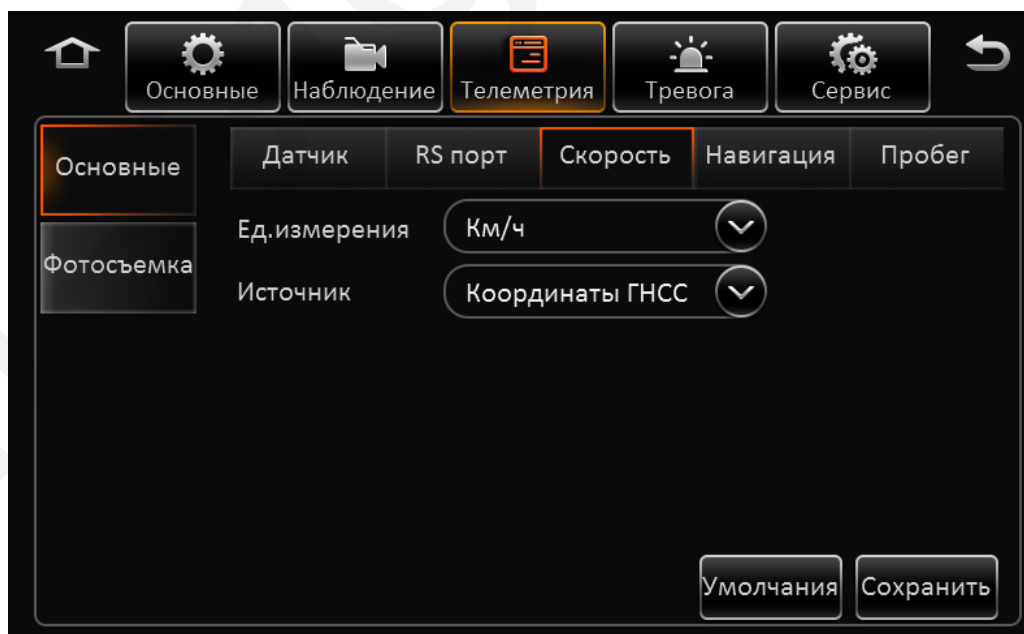

**Ед.измерения:** Установите единицы измерения скорости Км/ч или Миль/ч.

**Источник:** Выберите режим вычисления данных GPS или Импульсный (вычисление средней скорости при определенном количестве импульсов на километр, должен быть установлен датчик пульсаций подключенный к разъему **Serial** – Скорость+/-).

**Режим калибровки:** Если установлен режим источника GPS, то калибровка не требуется. Если установлен источник Импульсный установите режим Автоматическая коррекция. Если Вы выбираете ввод вручную, то Нажмите кнопку **Старт** и запустите автомобиль на скорости 40км/ч на одну минуту, после чего нажмите кнопку **Стоп**. Затем введите расстояние которое Вы проехали и нажмите кнопку **Вычислить**.

Для сброса настроек в настройки по умолчанию нажмите кнопку **Умолчания**.

По окончании настроек нажмите кнопку **Сохранить**.

## Раздел **Навигация**

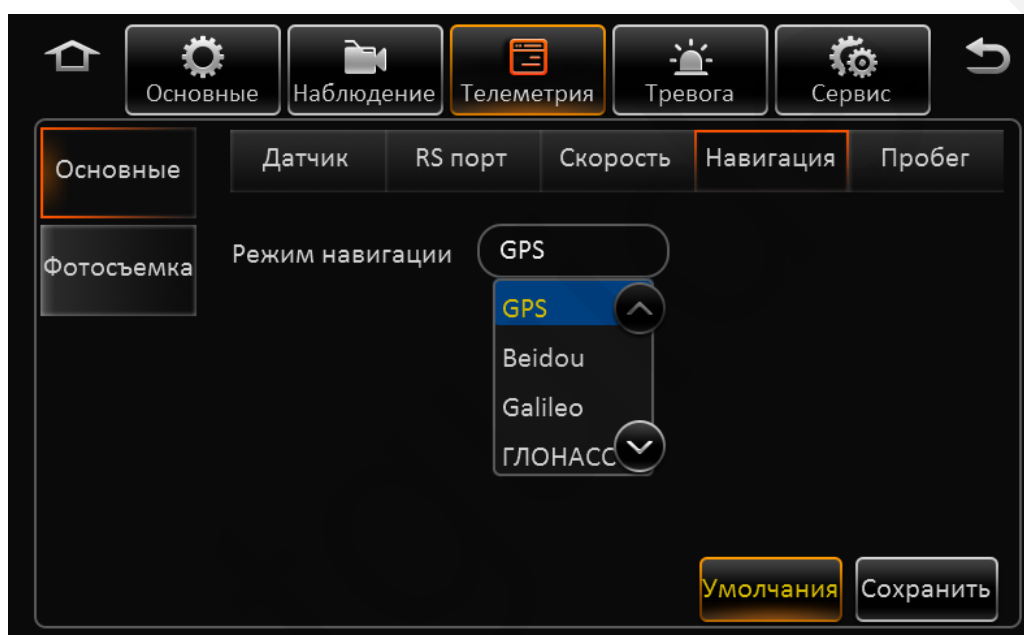

Выберите спутниковую навигационную систему для использования, доступны: GPS, Beidou, Galileo, ГЛОНАСС.

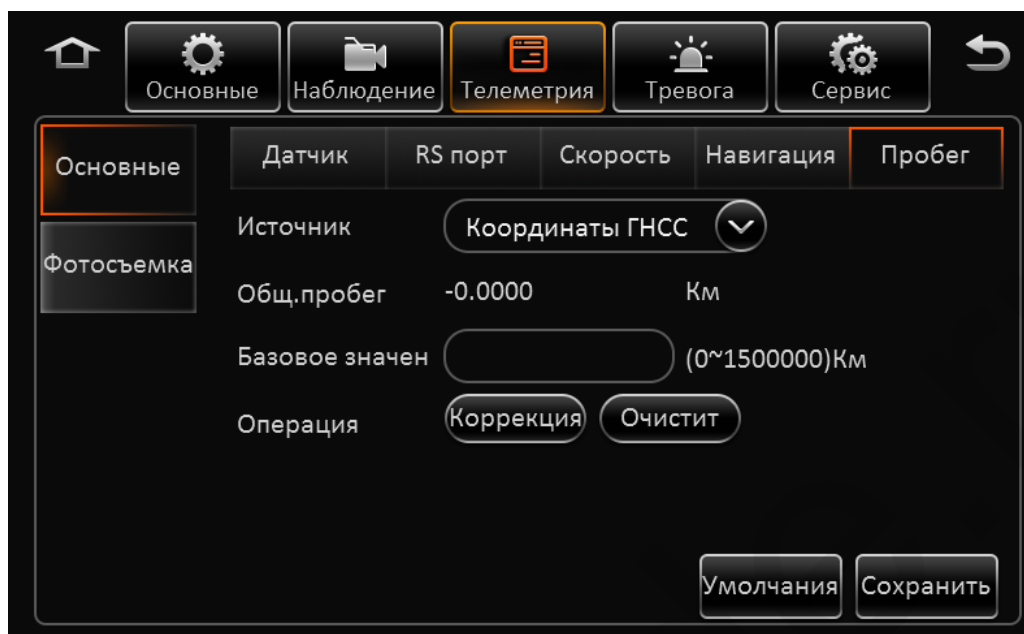
Раздел **Пробег**

**Источник:** Выберите источник информации для вычисления общего пробега транспортного средства.

**Общий пробег:** Информация об общем пробеге.

**Базовое значение:** Для точного вычисления введите базовое значение пробега и нажмите кнопку **Коррекция** или **Очистить** для очистки значений.

Для сброса настроек в настройки по умолчанию нажмите кнопку **Умолчания**.

По окончании настроек нажмите кнопку **Сохранить**.

### 2.5.3.2 Фотосъемка

#### Раздел **Расписание**

Для создания снимков и отправки их на внешние источники отметьте “галочкой” пункт **Включить** и установите временной интервал, когда действие будет производиться. Добавить можно до 8-и временных периодов.

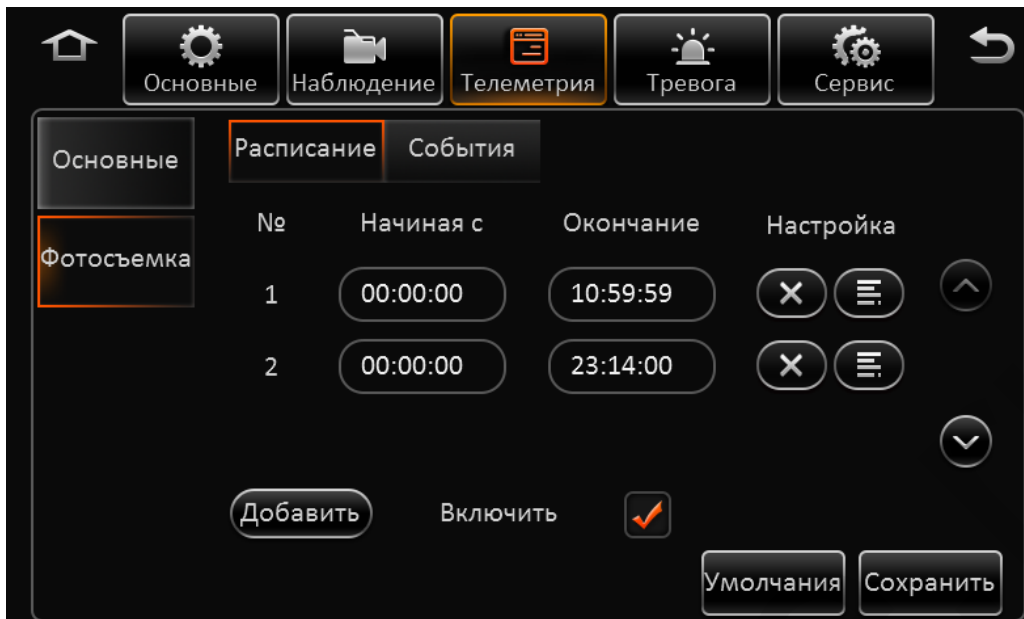

**Начиная с:** Время начала создания снимков.

**Окончание:** Время окончания.

**Настройка:** Для удаления временного интервала создания снимков нажмите кнопку

Для редактирования или добавления дополнительного временного интервала и функций нажмите кнопку , появится окно как показано ниже:

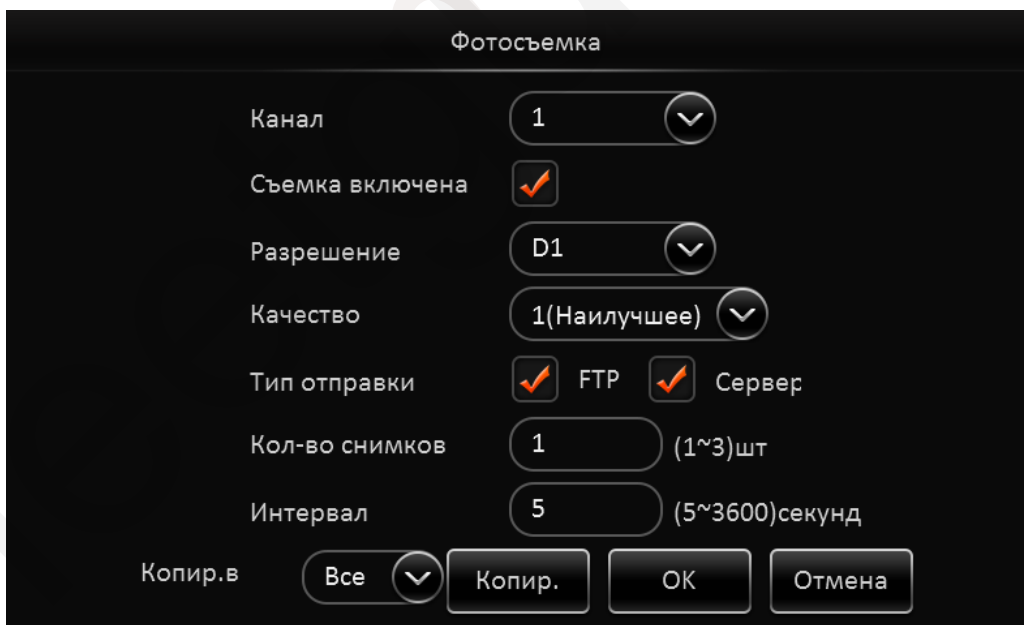

**Канал:** Выберите канал снимки которого будут осуществляться.

**Съемка включена:** Отметьте этот пункт для активации функции.

**Разрешение:** Выберите разрешение снимка.

**Качество:** Выберите уровень качества для снимка.

**Тип отправки:** Выберите место куда будут отправляться снимки. Это может быть сервер FTP или центральный сервер.

**Количество снимков:** Установите количество снимков в секунду.

**Интервал:** Задайте интервал через который будет осуществляться съемка.

**Копир.в:** Выберите каналы на которые Вы хотите скопировать настройки фотосъемки и нажмите кнопку **Копир.**, далее нажмите **ОК**.

Для сброса настроек в настройки по умолчанию нажмите кнопку **Умолчания**.

По окончании настроек нажмите кнопку **Сохранить**.

## Раздел **События**

В данном разделе устанавливаются параметры съемки и отправки снимков в ручном режиме и по тревожным событиям.

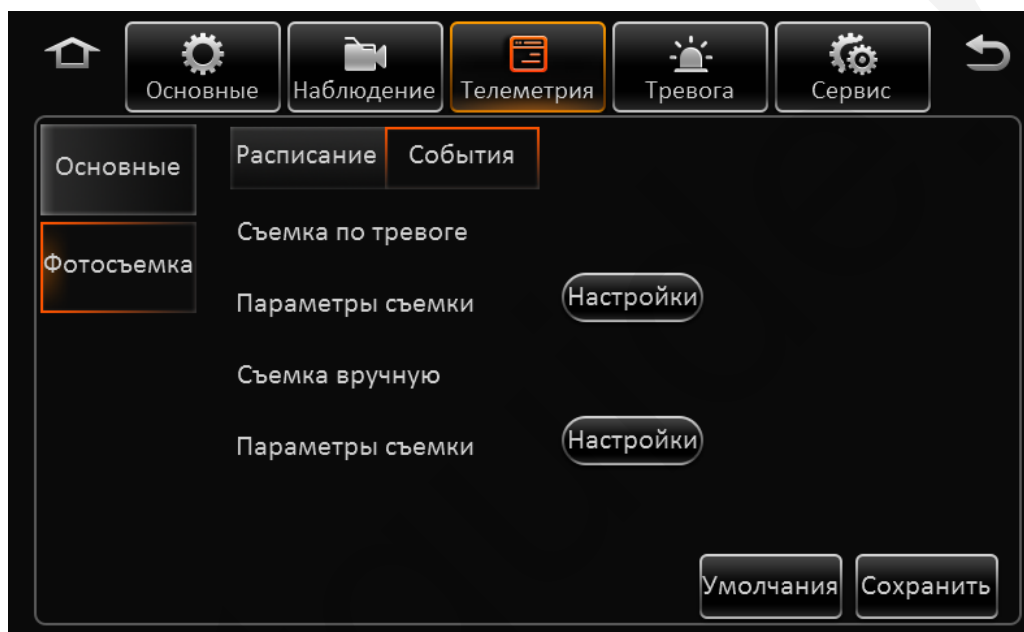

Выберете раздел который Вы собираетесь настроить, например, **Съемка по тревоге** и нажмите кнопку **Параметры съемки**. Откроется окно как представлено ниже:



Фотосъемка

Канал	1
Съемка включена	<input checked="" type="checkbox"/>
Разрешение	D1
Качество	1(Наилучшее)
Тип отправки	<input type="checkbox"/> FTP <input type="checkbox"/> Сервер
Кол-во снимков	1 (1~3)шт
Интервал	5 (5~3600)секунд

Копир.в

**Канал:** Выберите канал снимки которого будут осуществляться.

**Съемка включена:** Отметьте этот пункт для активации функции.

**Разрешение:** Выберите разрешение снимка.

**Качество:** Выберите уровень качества для снимка.

**Тип отправки:** Выберите место куда будут отправляться снимки. Это может быть сервер FTP или центральный сервер.

**Количество снимков:** Установите количество снимков в секунду.

**Интервал:** Задайте интервал через который будет осуществляться съемка.

**Копир.в:** Выберите каналы на которые Вы хотите скопировать настройки фотосъемки и нажмите кнопку **Копир.**, далее нажмите **OK**.

Обратите внимание, что в режиме ручной съемки параметр **Интервал** отсутствует, т.к. съемка осуществляется вручную.

Для сброса настроек в настройки по умолчанию нажмите кнопку **Умолчания**.

По окончании настроек нажмите кнопку **Сохранить**.

## 2.5.4 Тревога

### 2.5.4.1 Базовые

Раздел **Превышение скорости**

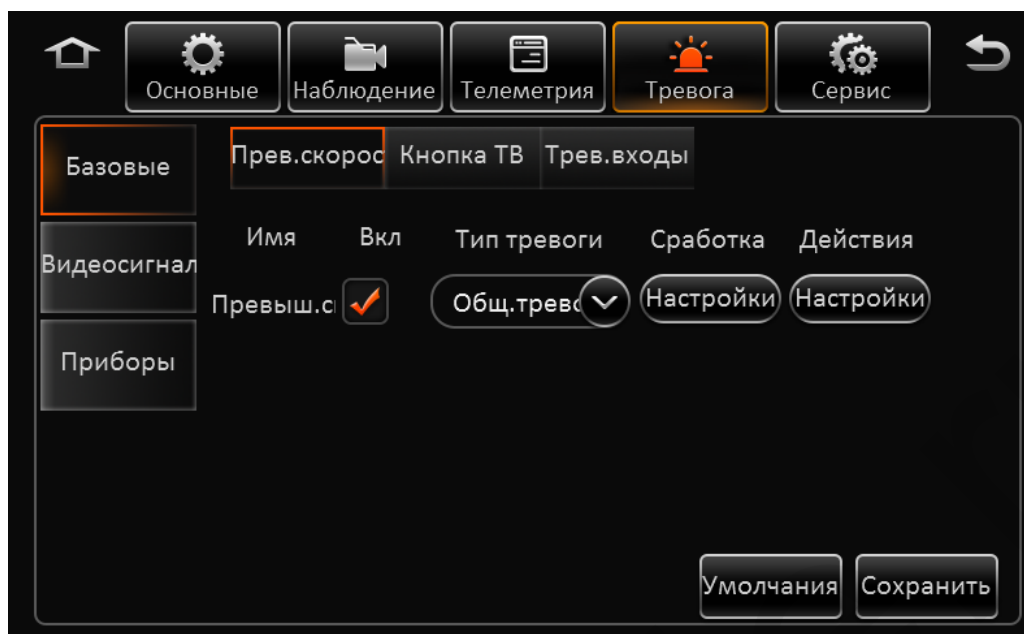

**Имя:** Имя события – Превышение скорости.

**Включить:** Отметьте этот пункт для включения срабатывания тревоги при превышении скорости.

**Тип тревоги:** Выберете один из типов тревоги Общая или Важно!.

**Сработка:** Для настройки параметров при котором тревога будет активирована нажмите кнопку

**Настройки**. Перед вами появится окно как представлено ниже:

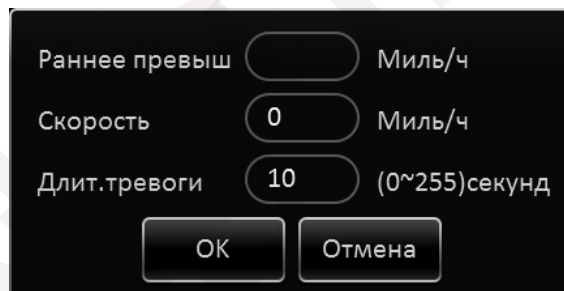

**Раннее превышение :** Задается значение раннего превышения скорости. Например, если текущая скорость 60км/ч, а **Раннее превышение** задано как 10км/ч, то по достижении транспортным средством скорости в 50 км/ч, будет активирована тревога и начнется запись видео.

**Скорость:** Значение скорости при котором будет срабатывать тревога.

**Длительность тревоги:** Задайте длительность времени, которое тревога будет активна.

**Действия:** Для настройки действий системы после превышения скорости нажмите кнопку

**Настройки**. Отобразится окно как представлено ниже:

**Канал:** Отметьте каналы на которых будет активирована запись видео по тревоге.

**Постзапись:** Установите длительность записи по тревоге от 1-й до 30-и минут .

**Блок.перезаписи:** Отметьте этот пункт для блокировки события от перезаписи.

**Сигнал на выход:** Отметьте какой из тревожных выходов использовать для подачи тревоги.

**Длит.выход.сиг:** Задайте время, в течении которого на тревожном выходе будет присутствовать сигнал.

Для Навигации по разделу используйте кнопки **Вверх / Вниз**



**Показать на экран:** Выберете один из вариантов деления экрана в который перейдет

регистратор по тревоге.

**Длительность тревоги:** Задайте длительность, в течении которой будет отображаться тревожное событие.

**Съемка по тревоге:** По наступлении тревожного события создается снимок.

После окончания настроек нажмите кнопку **ОК**.

## Раздел Кнопка ТВ

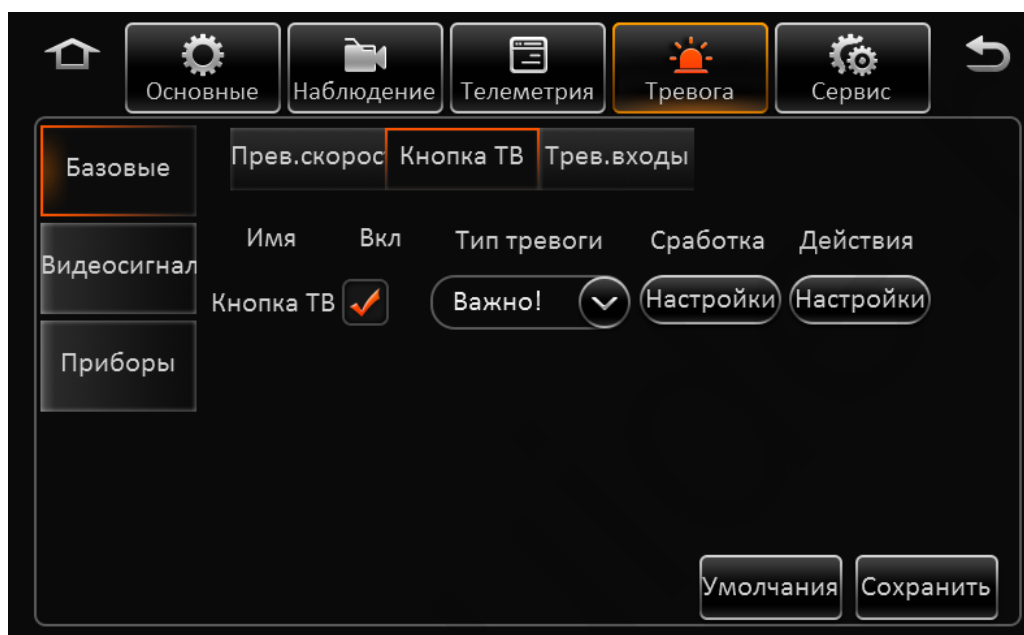

**Имя:** Имя события – КнопкаТВ.

**Включить:** Отметьте этот пункт для включения срабатывания тревоги при удержании тревожной кнопки.

**Тип тревоги:** Выберите один из типов тревоги Общая или Важно!.

**Сработка:** Для настройки параметров при котором тревога будет активирована нажмите кнопку

**Настройки**. Перед вами появится окно как представлено ниже:

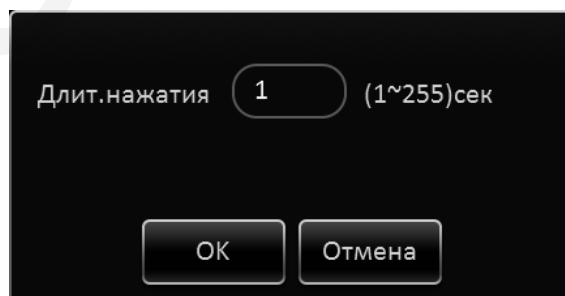

**Длит.нажатия:** Задайте время, в течении которого необходимо удерживать кнопку для запуска тревожного события.

**Действия:** Для настройки действий системы после превышения скорости нажмите кнопку

**Настройки**. Отобразится окно как представлено ниже:

**Канал:** Отметьте каналы на которых будет активирована запись видео по тревоге.

**Постзапись:** Установите длительность записи по тревоге от 1-й до 30-и минут .

**Блок.перезаписи:** Отметьте этот пункт для блокировки события от перезаписи.

**Сигнал на выход:** Отметьте какой из тревожных выходов использовать для подачи тревоги.

**Длит.выход.сиг:** Задайте время, в течении которого на тревожном выходе будет присутствовать сигнал.

Для Навигации по разделу используйте кнопки **Вверх / Вниз**



**Показать на экран:** Выберете один из вариантов деления экрана в который перейдет

регистратор по тревоге.

**Длительность тревоги:** Задайте длительность, в течении которой будет отображаться тревожное событие.

**Съемка по тревоге:** По наступлении тревожного события создается снимок.

После окончания настроек нажмите кнопку **ОК**.

## Раздел Тревожные входы

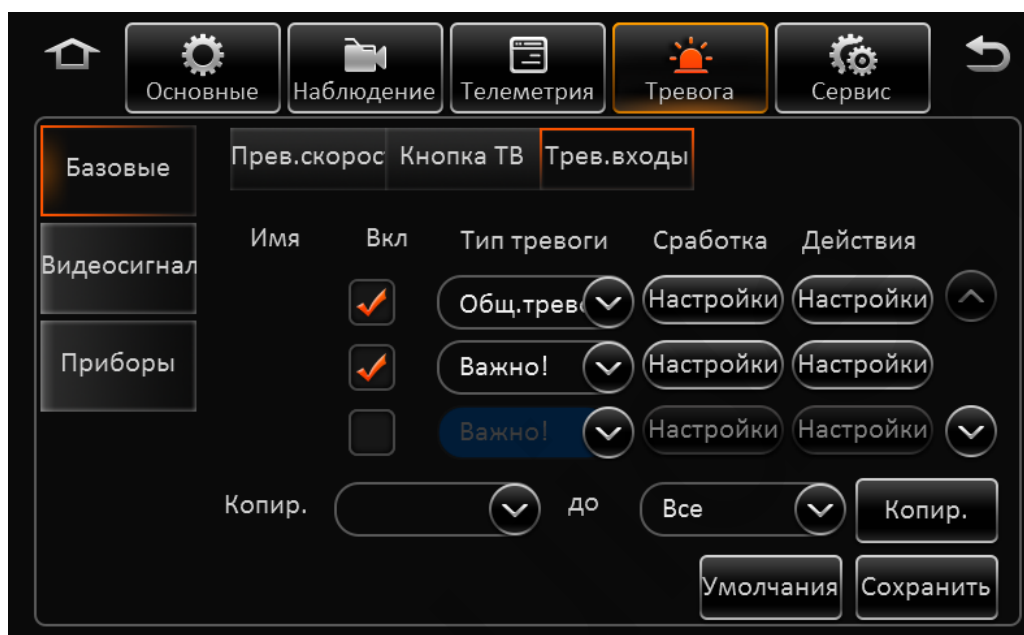

**Имя:** Имя тревожного входа Sensor1 - Sensor8 (В зависимости от модели регистратора количество входов может различаться)

**Вкл.:** Отметьте пункт для включения тревожного входа.

**Тип тревоги:** Выберите тип тревожного события.

**Сработка:** Нажмите на кнопку **Настройки** и установите тип входного датчика Н/З – нормально закрытый, Н/О – нормально открытый.

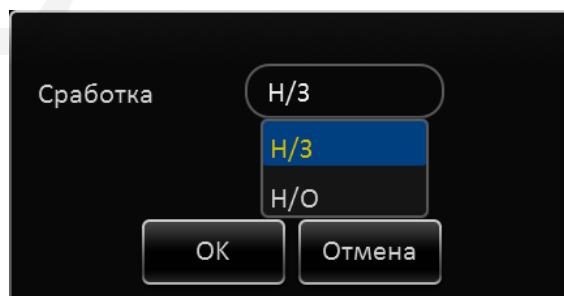

**Действия:** Для настройки действий системы после превышения скорости нажмите кнопку

**Настройки**. Отобразится окно как представлено ниже:

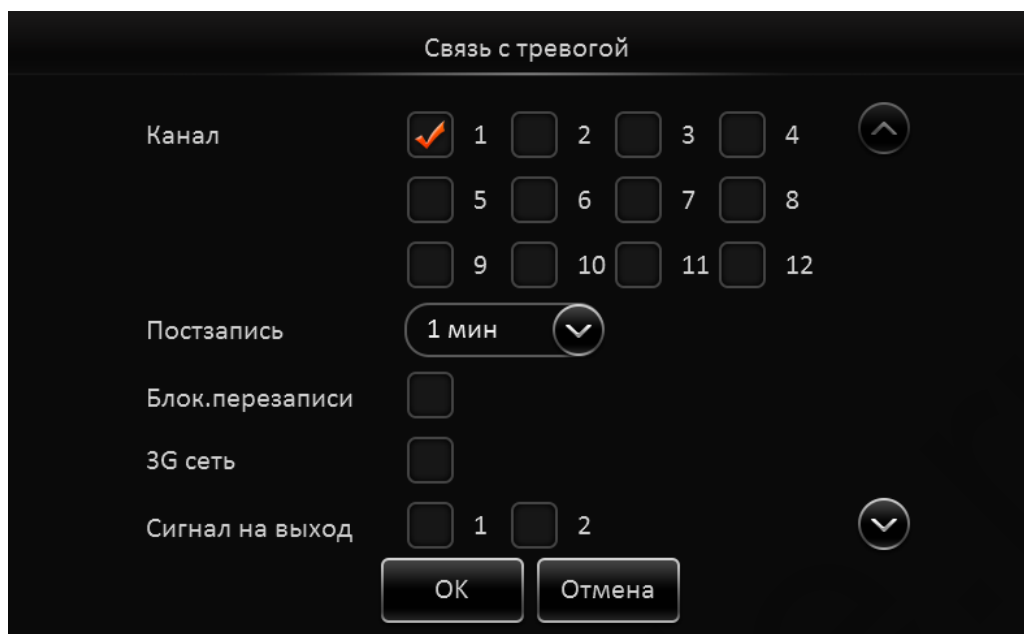

**Канал:** Отметьте каналы на которых будет активирована запись видео по тревоге.

**Постзапись:** Установите длительность записи по тревоге от 1-й до 30-и минут.

**Блок.перезаписи:** Отметьте этот пункт для блокировки события от перезаписи.

**3G сеть:** Включение 3G модуля при наступлении тревожного события.

**Сигнал на выход:** Отметьте какой из тревожных выходов использовать для подачи тревоги.

Для Навигации по разделу используйте кнопки **Вверх / Вниз**  .

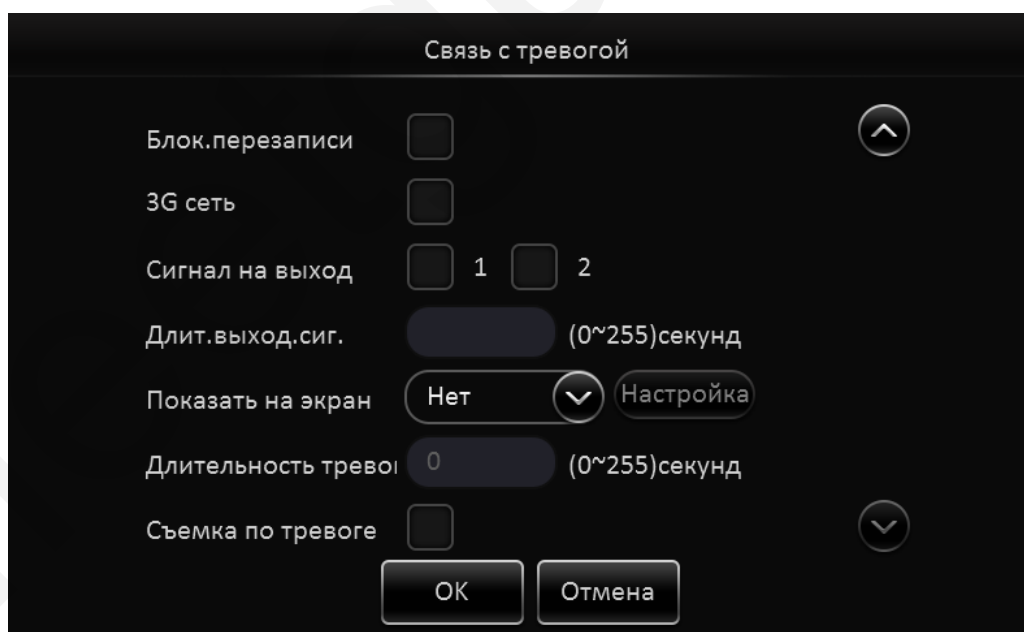

**Длит.выход.сиг:** Задайте время, в течении которого на тревожном выходе будет присутствовать сигнал.

**Показать на экран:** Выберете один из вариантов деления экрана в который перейдет регистратор по тревоге.

**Длительность тревоги:** Задайте длительность, в течении которой будет отображаться тревожное событие.

**Съемка по тревоге:** По наступлении тревожного события создается снимок.  
После окончания настроек нажмите кнопку **ОК**.

#### 2.5.4.2 Видеосигнал

Раздел Потеря сигнала

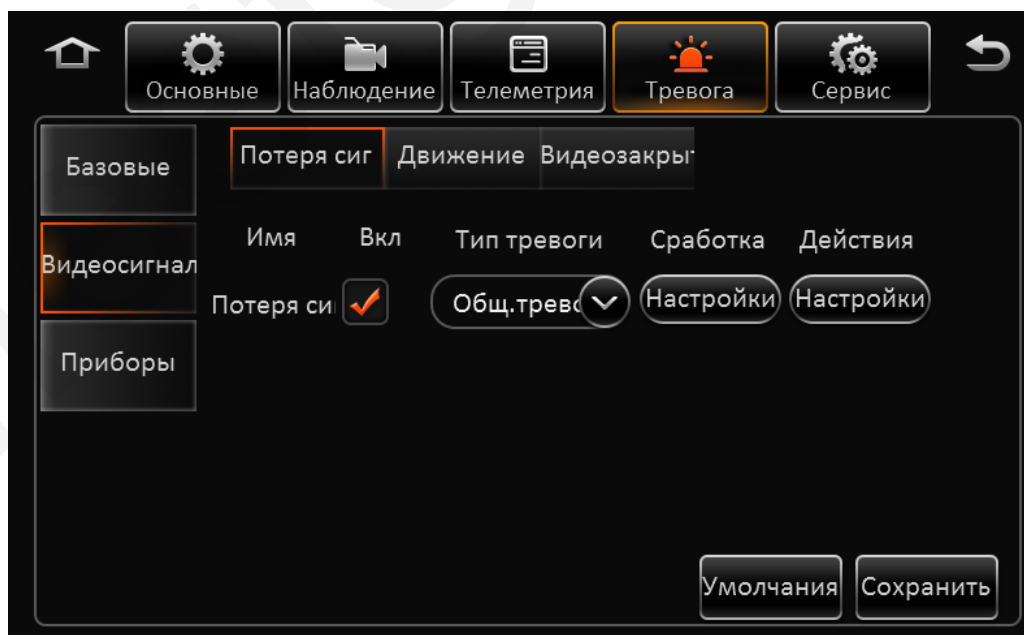

**Имя:** Потеря сигнала.



**Вкл.:** Отметьте пункт для включения события.

**Тип тревоги:** Выберите тип тревожного события.

**Сработка:** Нажмите на кнопку , и отметьте все каналы на которых при потере видеосигнала будет инициирована тревога.

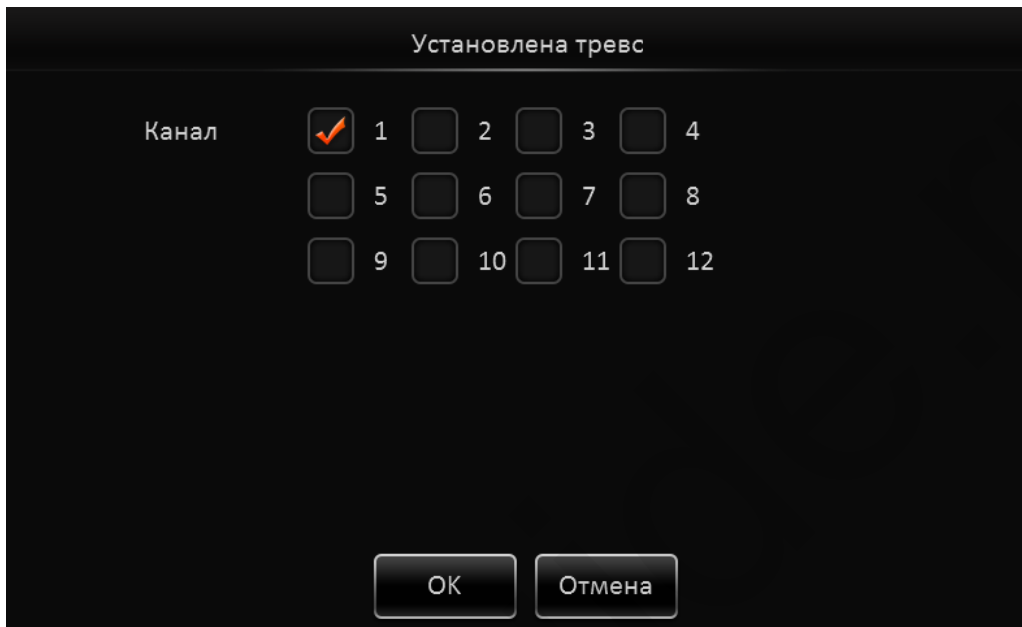

Установлена тревс

Канал	<input checked="" type="checkbox"/>	1	<input type="checkbox"/>	2	<input type="checkbox"/>	3	<input type="checkbox"/>	4
	<input type="checkbox"/>	5	<input type="checkbox"/>	6	<input type="checkbox"/>	7	<input type="checkbox"/>	8
	<input type="checkbox"/>	9	<input type="checkbox"/>	10	<input type="checkbox"/>	11	<input type="checkbox"/>	12

OK Отмена

**Действия:** Для настройки действий системы при потере видеосигнала нажмите кнопку . Отобразится окно как представлено ниже:

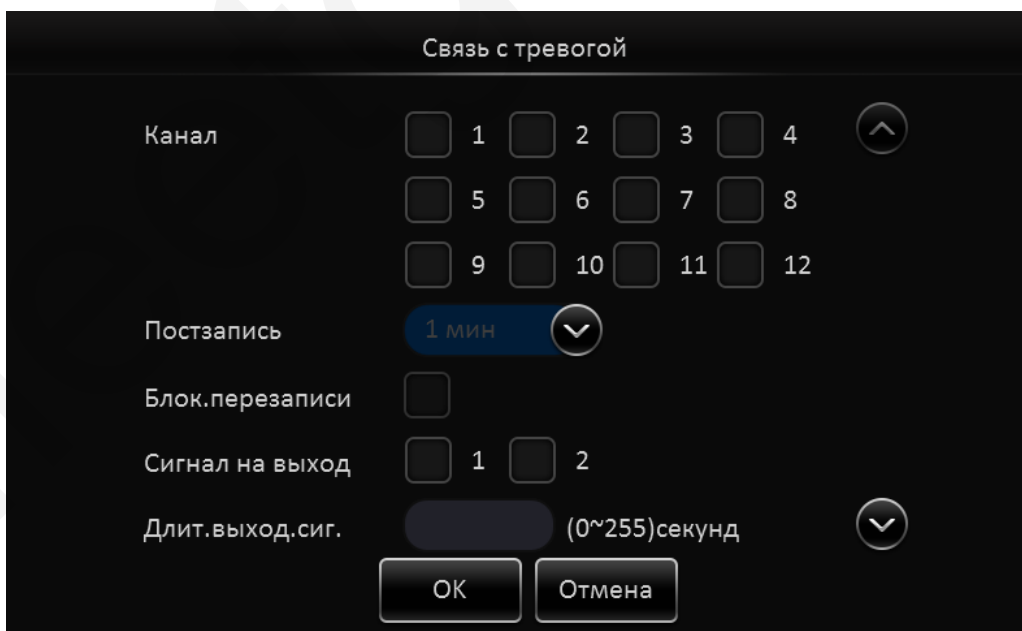

Связь с тревогой

Канал	<input type="checkbox"/>	1	<input type="checkbox"/>	2	<input type="checkbox"/>	3	<input type="checkbox"/>	4	↑	
	<input type="checkbox"/>	5	<input type="checkbox"/>	6	<input type="checkbox"/>	7	<input type="checkbox"/>	8		
	<input type="checkbox"/>	9	<input type="checkbox"/>	10	<input type="checkbox"/>	11	<input type="checkbox"/>	12		
Постзапись		1 мин							↓	
Блок.перезаписи		<input type="checkbox"/>								
Сигнал на выход		<input type="checkbox"/>	1	<input type="checkbox"/>	2					
Длит.выход.сиг.		[Slider]							(0~255)секунд	↓

OK Отмена

**Канал:** Отметьте каналы на которых будет активирована запись видео по тревоге.

**Постзапись:** Установите длительность записи по тревоге от 1-й до 30-и минут .

**Блок.перезаписи:** Отметьте этот пункт для блокировки события от перезаписи.

**Сигнал на выход:** Отметьте какой из тревожных выходов использовать для подачи тревоги.

**Длит.выход.сиг:** Задайте время, в течении которого на тревожном выходе будет присутствовать сигнал.

Для Навигации по разделу используйте кнопки **Вверх / Вниз**



Скриншот экрана настроек «Связь с тревогой». В нем представлены следующие параметры:

- Постзапись:** установлено на 1 мин.
- Блок.перезаписи:** не отмечено.
- Сигнал на выход:** отмечены варианты 1 и 2.
- Длит.выход.сиг.:** установлено на 0 секунд (диапазон 0~255).
- Показать на экран:** установлено на Нет.
- Длительность тревоги:** установлено на 0 секунд (диапазон 0~255).
- Съемка по тревоге:** не отмечено.

В нижней части экрана расположены кнопки «ОК» и «Отмена».

**Показать на экран:** Выберете один из вариантов деления экрана в который перейдет регистратор по тревоге.

**Длительность тревоги:** Задайте длительность, в течении которой будет отображаться тревожное событие.

**Съемка по тревоге:** По наступлении тревожного события создается снимок.

После окончания настроек нажмите кнопку **ОК**.

Раздел **Движение**

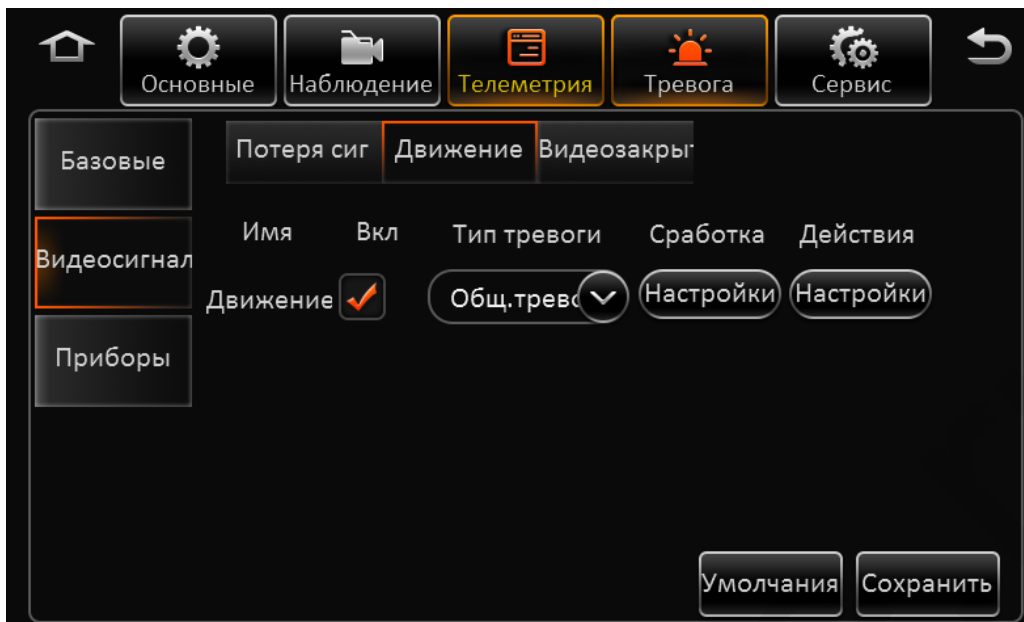

**Имя:** Движение.

**Вкл.:** Отметьте пункт для включения детектора движения.

**Тип тревоги:** Выберите тип тревожного события.

**Сработка:** Нажмите на кнопку **Настройки**. Откроется окно как показано ниже:

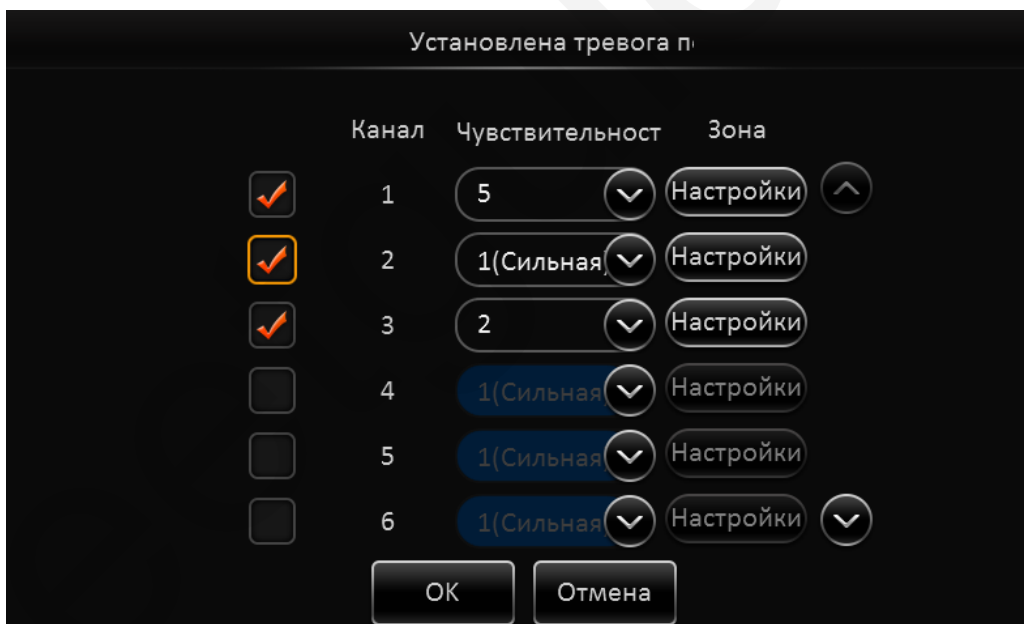

Отметьте “галочкой” те каналы на которых детектор движения будет активирован.

В поле **Чувствительность** установите необходимый порог срабатывания. 1- самая высокая чувствительность.

Нажав кнопку **Настройки** Вы можете выбрать зону активности детектора движения.

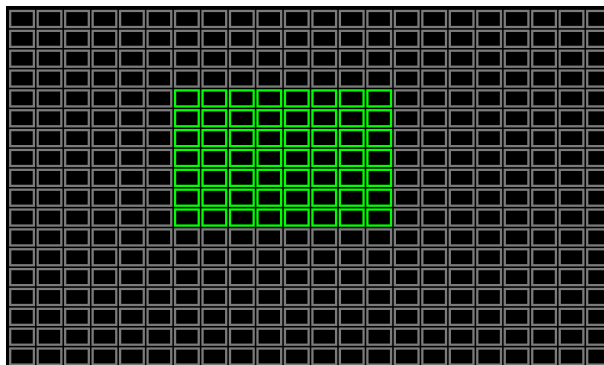

**Действия:** Для настройки действий системы при срабатывании детектора движения нажмите кнопку **Настройки**. Отобразится окно как представлено ниже:

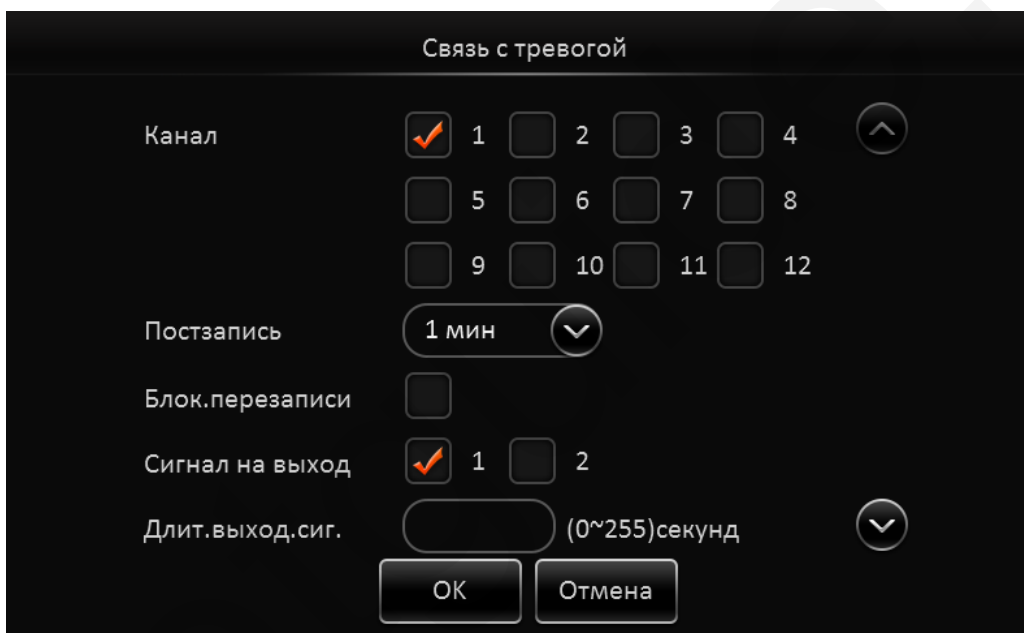

**Канал:** Отметьте каналы на которых будет активирована запись видео по тревоге.

**Постзапись:** Установите длительность записи по тревоге от 1-й до 30-и минут.

**Блок.перезаписи:** Отметьте этот пункт для блокировки события от перезаписи.

**Сигнал на выход:** Отметьте какой из тревожных выходов использовать для подачи тревоги.

**Длит.выход.сиг.:** Задайте время, в течении которого на тревожном выходе будет присутствовать сигнал.

Для Навигации по разделу используйте кнопки **Вверх / Вниз**  .

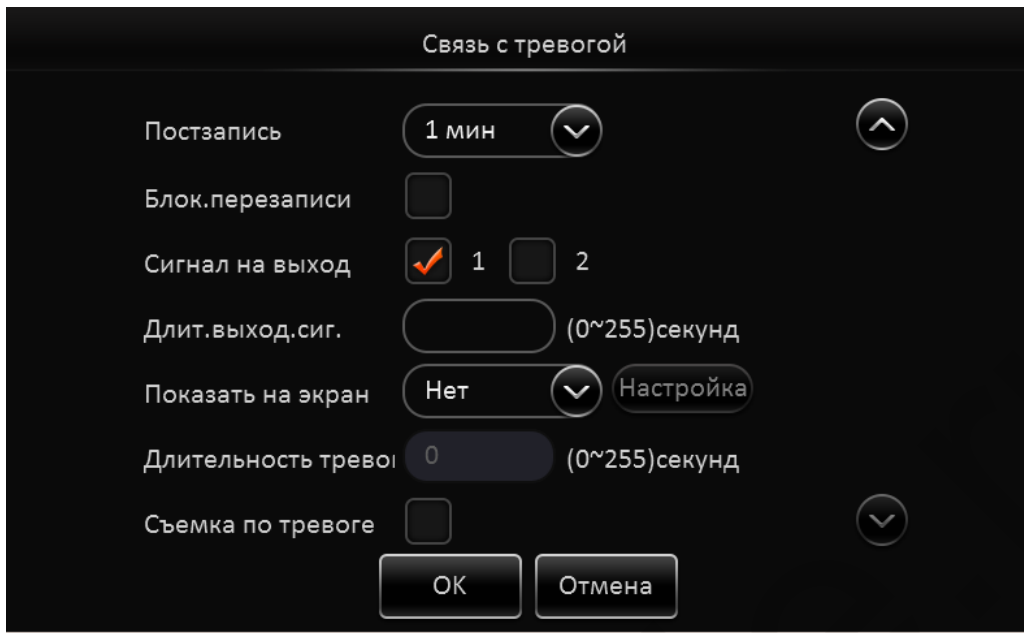

**Показать на экран:** Выберете один из вариантов деления экрана в который перейдет регистратор по тревоге.

**Длительность тревоги:** Задайте длительность, в течении которой будет отображаться тревожное событие.

**Съемка по тревоге:** По наступлении тревожного события создается снимок. После окончания настроек нажмите кнопку **ОК**.

Раздел **Видеозакрытие**

Данная функция активирует тревожное событие при закрытии камеры, каким-либо предметом.

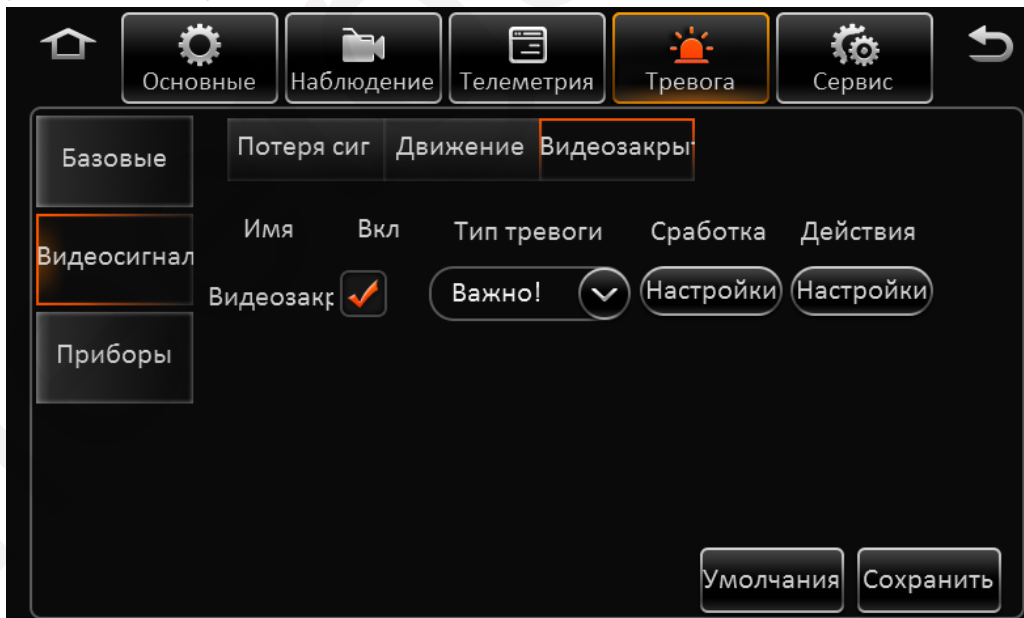

**Имя:** Видеозакрытие.

**Вкл.:** Отметьте пункт для включения функции.

**Тип тревоги:** Выберете тип тревожного события.

**Сработка:** Нажмите на кнопку . Отобразится окно как показано ниже:

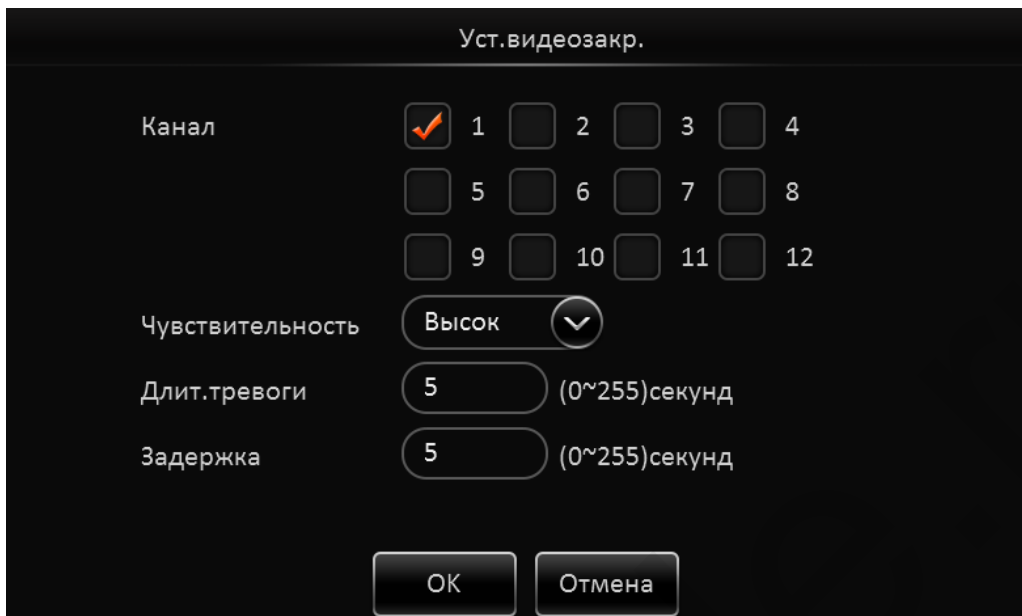

Уст. видеозакр.

Канал	<input checked="" type="checkbox"/>	1	<input type="checkbox"/>	2	<input type="checkbox"/>	3	<input type="checkbox"/>	4
	<input type="checkbox"/>	5	<input type="checkbox"/>	6	<input type="checkbox"/>	7	<input type="checkbox"/>	8
	<input type="checkbox"/>	9	<input type="checkbox"/>	10	<input type="checkbox"/>	11	<input type="checkbox"/>	12

Чувствительность:

Длит. тревоги:  (0~255)секунд

Задержка:  (0~255)секунд

**Канал:** Отметьте каналы на которых данная функция будет активна.

**Чувствительность:** Установите уровень чувствительности.

**Длит. тревоги:** Установите длительность тревоги при наступлении события.

**Задержка:** Задайте время задержки, в течении которого при закрытии камеры не будет срабатывать тревога.

**Действия:** Для настройки действий системы при закрытии камеры нажмите кнопку . Отобразится окно как представлено ниже:

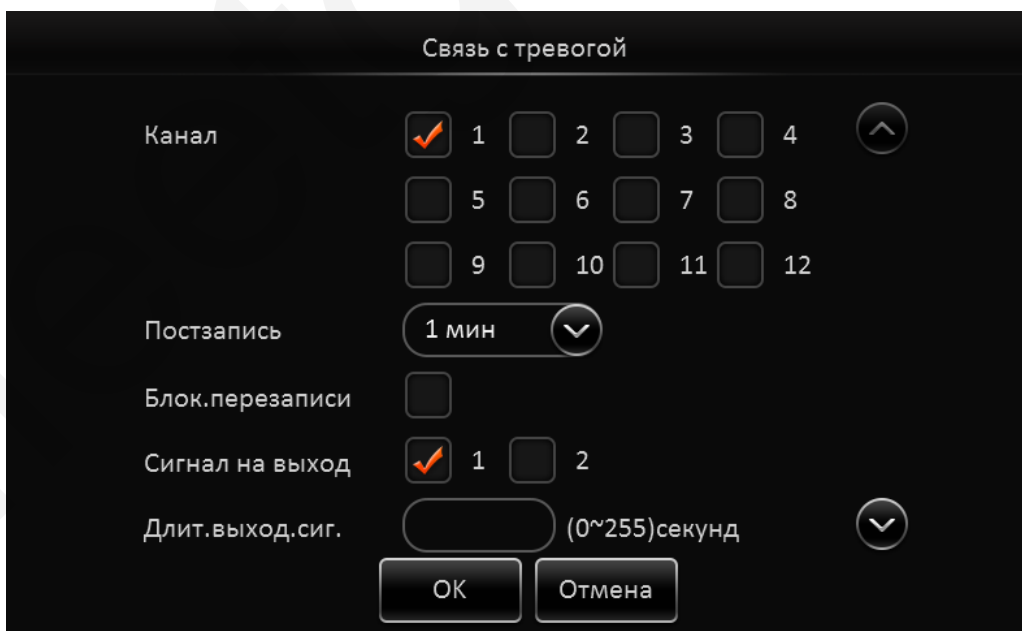

Связь с тревогой

Канал	<input checked="" type="checkbox"/>	1	<input type="checkbox"/>	2	<input type="checkbox"/>	3	<input type="checkbox"/>	4
	<input type="checkbox"/>	5	<input type="checkbox"/>	6	<input type="checkbox"/>	7	<input type="checkbox"/>	8
	<input type="checkbox"/>	9	<input type="checkbox"/>	10	<input type="checkbox"/>	11	<input type="checkbox"/>	12

Постзапись:

Блок. перезаписи:

Сигнал на выход:  1  2

Длит. выход. сиг.:  (0~255)секунд

**Канал:** Отметьте каналы на которых будет активирована запись видео по тревоге.

**Постзапись:** Установите длительность записи по тревоге от 1-й до 30-и минут .

**Блок.перезаписи:** Отметьте этот пункт для блокировки события от перезаписи.

**Сигнал на выход:** Отметьте какой из тревожных выходов использовать для подачи тревоги.

**Длит.выход.сиг:** Задайте время, в течении которого на тревожном выходе будет присутствовать сигнал.

Для Навигации по разделу используйте кнопки **Вверх / Вниз**



Связь с тревогой

Постзапись	1 мин	⌵	⌶
Блок.перезаписи	<input type="checkbox"/>		
Сигнал на выход	<input checked="" type="checkbox"/> 1	<input type="checkbox"/> 2	
Длит.выход.сиг.	<input type="text"/>	(0~255)секунд	
Показать на экран	Нет	⌵	Настройка
Длительность тревог	0	(0~255)секунд	
Съемка по тревоге	<input type="checkbox"/>		⌵

OK Отмена

**Показать на экран:** Выберете один из вариантов деления экрана в который перейдет регистратор по тревоге.

**Длительность тревоги:** Задайте длительность, в течении которой будет отображаться тревожное событие.

**Съемка по тревоге:** По наступлении тревожного события создается снимок. После окончания настроек нажмите кнопку **ОК**.

### 2.5.4.3 Приборы

Раздел G-сенсор

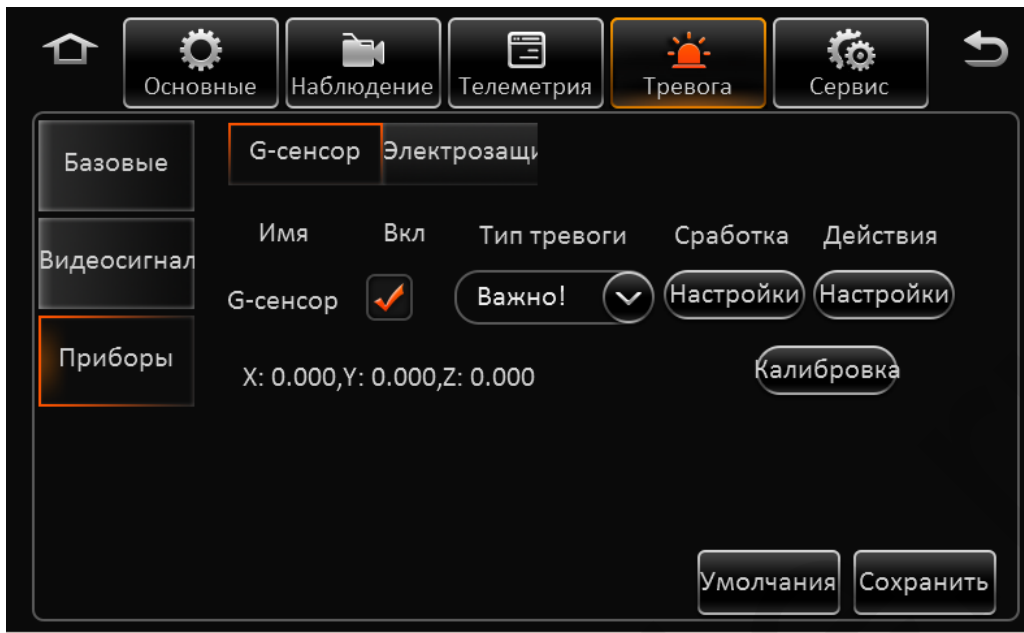

**Имя:** G-Сенсор.

**Вкл.:** Отметьте пункт для активации функции.

**Тип тревоги:** Выберете тип тревожного события.

**Калибровка:** Нажмите эту кнопку для калибровки сенсора.

**Сработка:** Нажмите на кнопку  значения ускорения по координатам.

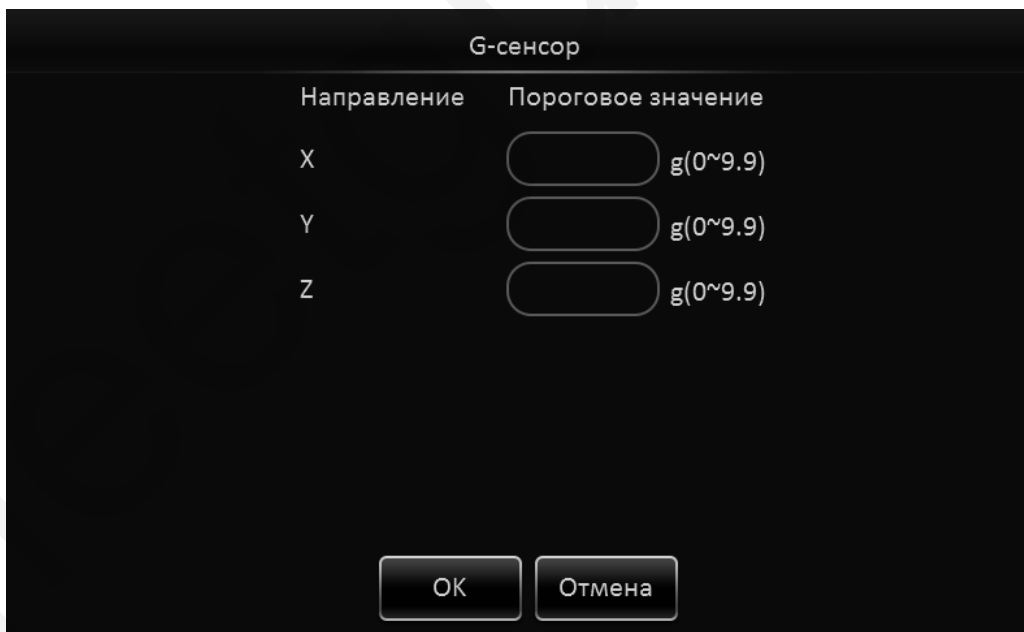

Тревожное событие наступит при превышении введенных величин т.е. в случае резкого ускорения или торможения по заданной координате.

**Действия:** Для настройки действий системы после превышения скорости нажмите кнопку



**Настройки** . Отобразится окно как представлено ниже:

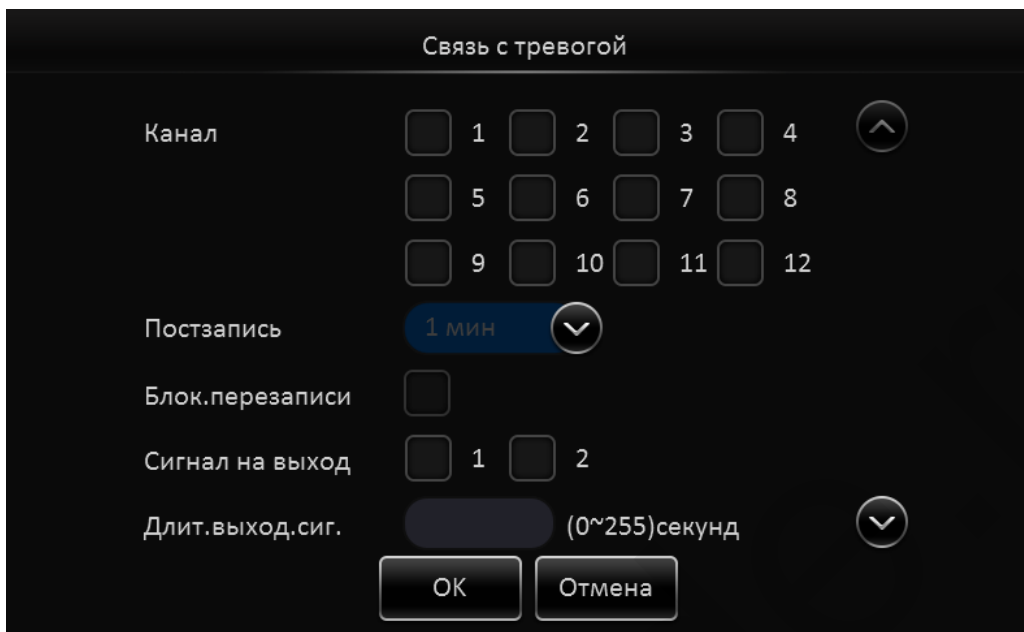

**Канал:** Отметьте каналы на которых будет активирована запись видео по тревоге.

**Постзапись:** Установите длительность записи по тревоге от 1-й до 30-и минут.

**Блок.перезаписи:** Отметьте этот пункт для блокировки события от перезаписи.

**Сигнал на выход:** Отметьте какой из тревожных выходов использовать для подачи тревоги.

**Длит.выход.сиг.:** Задайте время, в течении которого на тревожном выходе будет присутствовать сигнал.

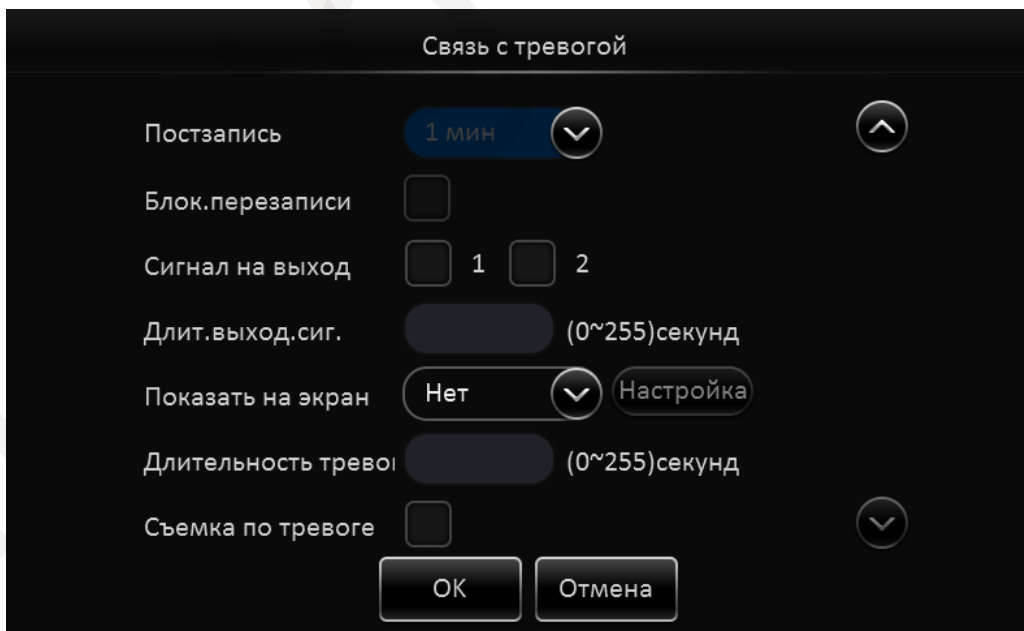

**Показать на экран:** Выберите один из вариантов деления экрана в который перейдет регистратор по тревоге.

**Длительность тревоги:** Задайте длительность, в течении которой будет отображаться

тревожное событие.

**Съемка по тревоге:** По наступлении тревожного события создается снимок.

После окончания настроек нажмите кнопку **ОК**.

### Раздел **Электрозащита**

Данный раздел можно использовать только с дополнительным программным обеспечением (в комплект не входит). Отметьте пункты которые Вы хотите использовать.

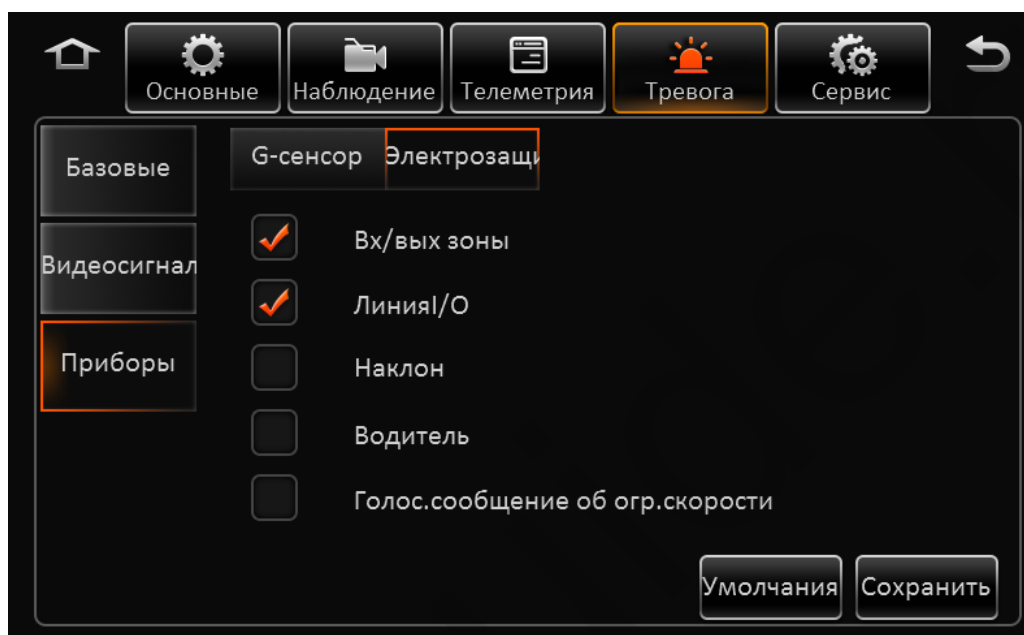

Отметьте пункты которые Вы хотите использовать.

**Вход/Выход зоны:** Включение тревожного события при выезде транспортного средства из зоны указанной в дополнительном ПО.

**Линия И/О:** Включение тревожного события при пересечении транспортным средством линии указанной в дополнительном ПО.

**Наклон:** Иницируется тревога при слишком больших углах наклона транспортного средства.

**Водитель:** Срабатывание тревоги если водитель ведет транспортное средство слишком длинными или слишком короткими интервалами времени между остановками.

**Голосовое сообщение об ограничении скорости:** Информировать водителя, что на данном участке дороги действует ограничение скорости.

Для сброса настроек в настройки по умолчанию нажмите кнопку **Умолчания**.

По окончании настроек нажмите кнопку **Сохранить**.

## 2.5.5 Сервис

### 2.5.5.1 Конфиг

Вставьте флеш носитель в порт USB.



Нажмите кнопку  для сохранения конфигурации устройства на внешнем носителе.

Нажмите кнопку  для загрузки конфигурации в регистратор из внешнего источника.

### 2.5.5.2 Журналы

В данном разделе Вы можете экспортировать журналы работы регистратора в определенный промежуток времени или полностью весь журнал.

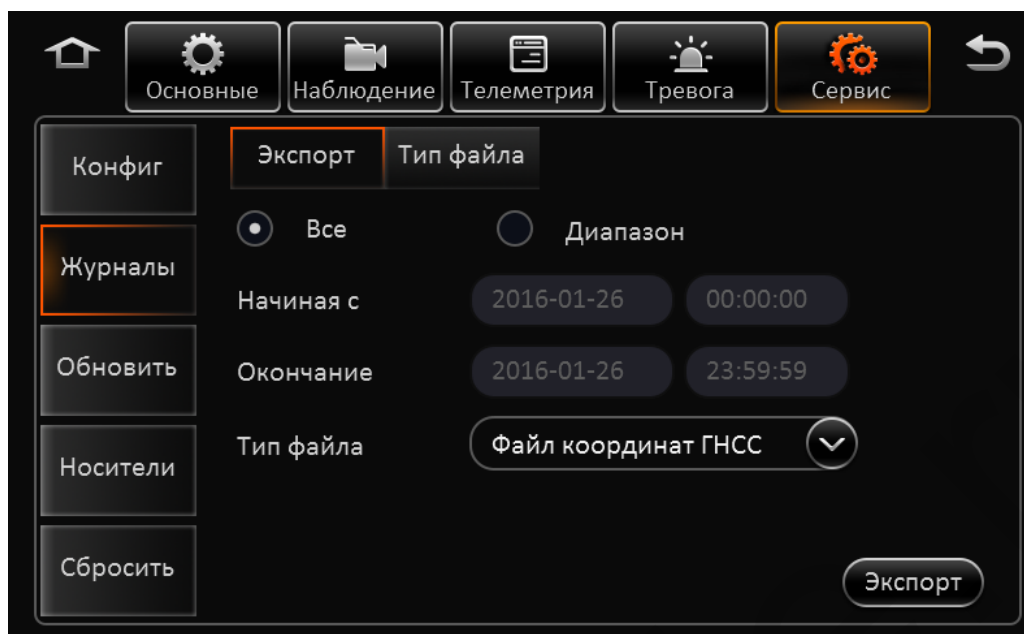

Для этого вставьте флеш носитель в порт USB. Выберите период за который хотите получить журнал установив время начала и время окончания. Выберите тип журнала и нажмите кнопку **Экспорт**.

Доступны следующие журналы: Файл координат, Файл G-сенсора, Файл CAN шины, Файл дозвола, Фотоснимки, журнал тревог и Журнал операций.

В разделе Тип файла Вы можете экспортировать или импортировать объект **Зоны**(события раздела Электрозащита).

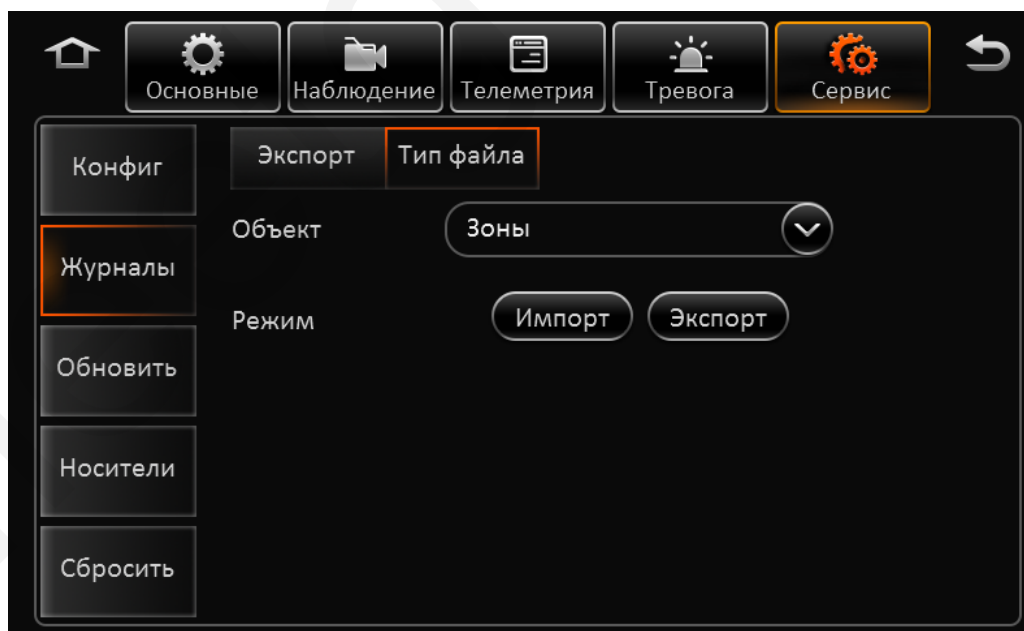

### 2.5.5.3 Обновить

В данном разделе Вы можете обновить программное обеспечение регистратора.

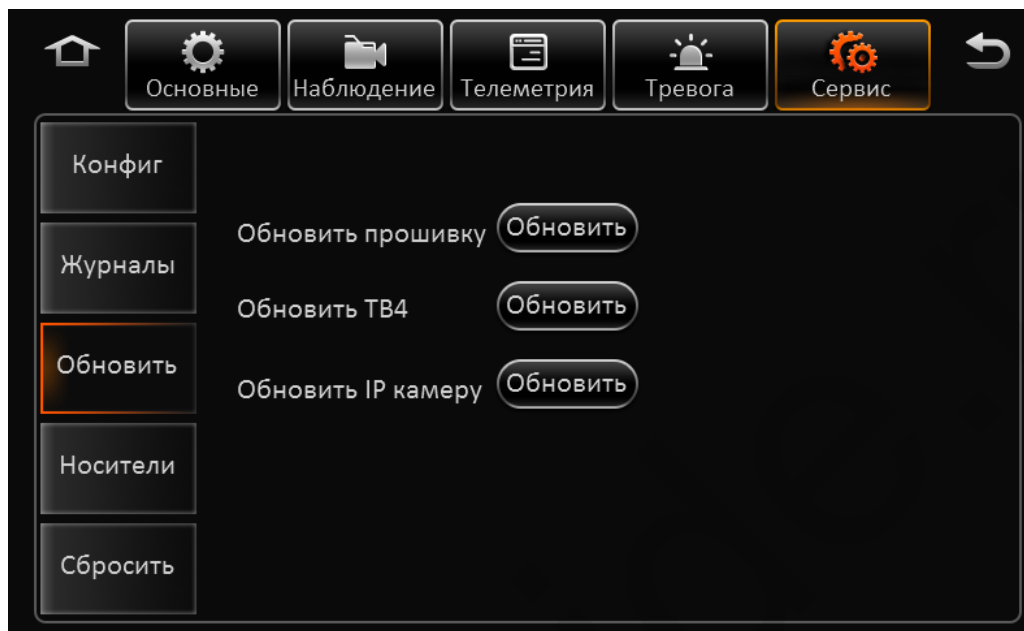

Скопируйте файл обновления на флеш носитель. Установите носитель в порт USB.

Нажмите кнопку **Обновить** раздела который хотите обновить.

Доступны обновления прошивки самого регистратора, дополнительно подключаемой панели ТВ4, внешних IP камер.

**Внимание! Ни в коем случае не прерывайте процесс обновления. Это может привести к выходу регистратора из строя. Обязательно дождитесь окончания обновления.**

### 2.5.5.4 Носители

В данном разделе Вы можете отформатировать ваши носители информации.

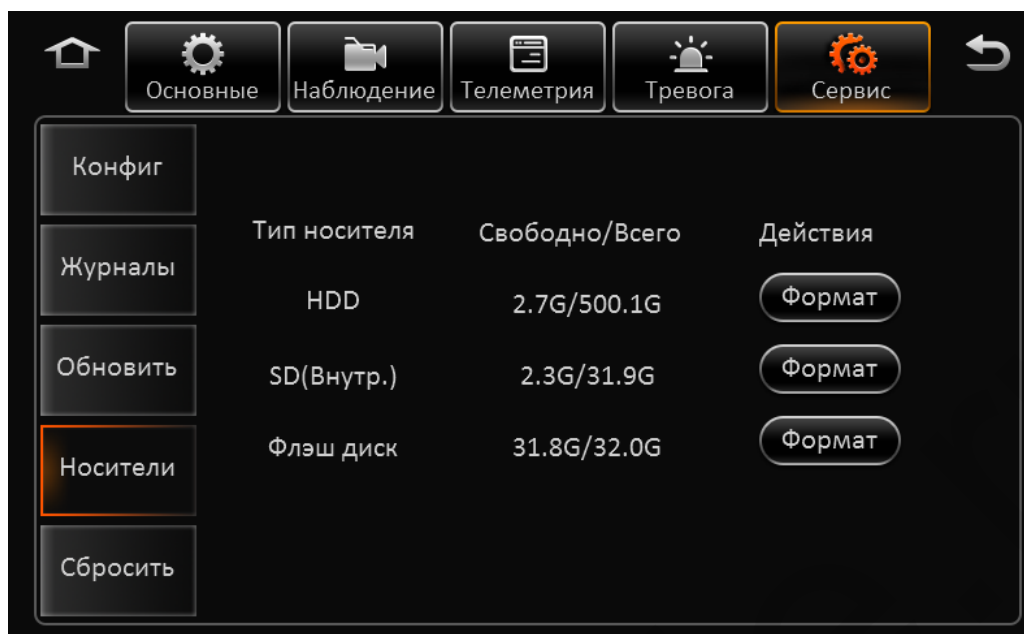

**Тип носителя:** HDD, SD карта (Внутренняя), SD карта (Внешняя), Флэш диск. Если носители отсутствуют окно будет пустым. Для очистки нажмите кнопку **Формат**.

**Свободно/Всего:** Отображается информация о свободном и занятом месте на носителе.

#### 2.5.5.5 Сбросить

В данном разделе Вы можете сбросить все установки регистратора в настройки по умолчанию или перезагрузить устройство. Для этого нажмите соответственно кнопки **Сбросить** или **Перезагр.**

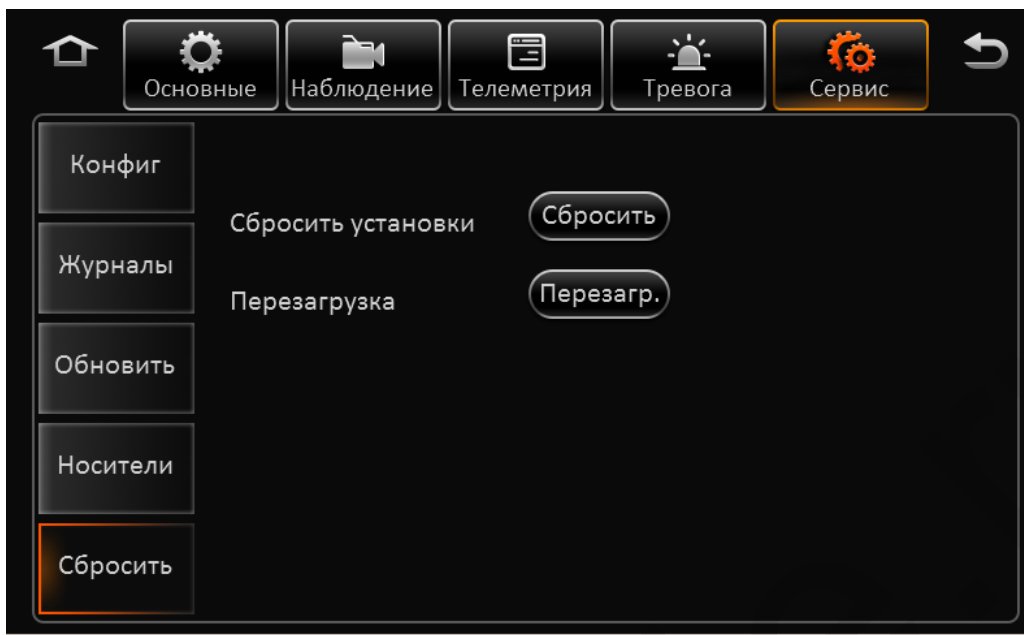

## 2.6 Телефон

Щелкните правой кнопкой мышки в любом месте экрана, в списке ниже выберете пункт **Меню**.

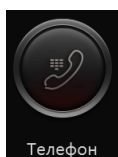
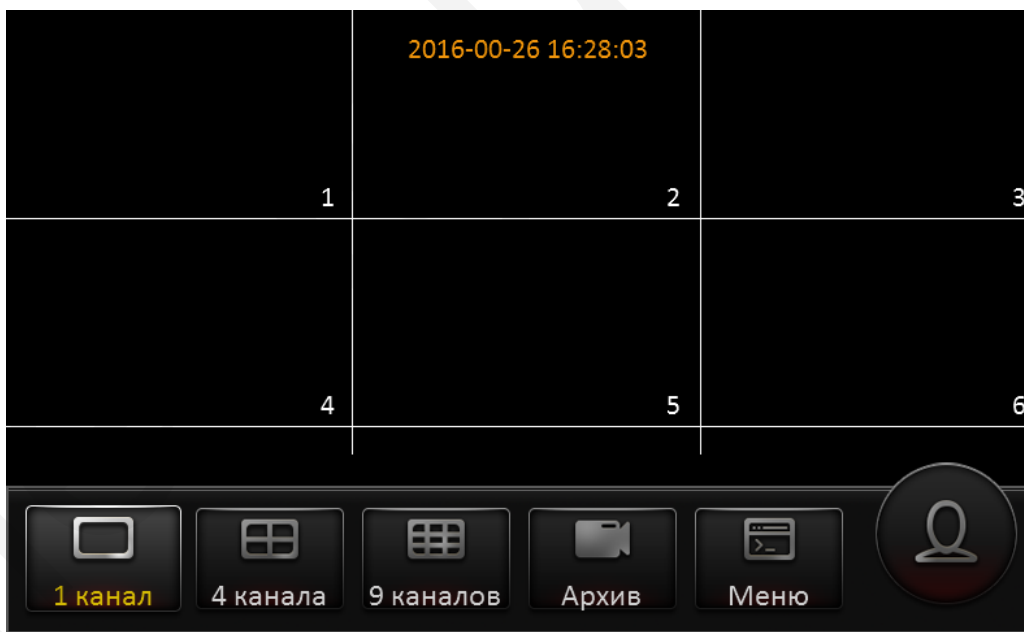

Далее нажмите на кнопку **Телефон**. Появится окно как показано ниже:



В разделе **Набор** водитель транспортного средства может набрать необходимый номер телефона и разговаривать с оператором.

В разделе **Вызовы** представлен список набранных номеров.

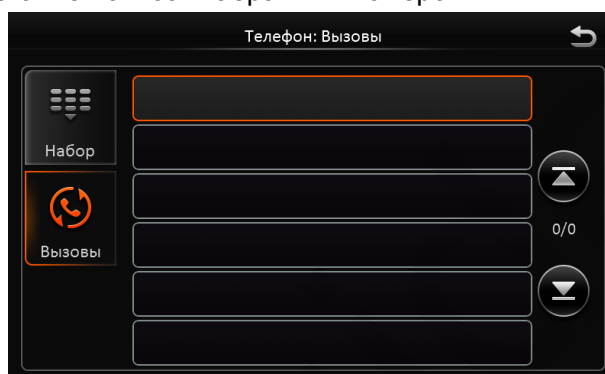

Обратите внимание, что данная функция реализуема при использовании дополнительной панели CP4.

## 3. Web-интерфейс

### 3.1 Вход в систему

- 1) Подключите регистратор к локальной сети.
- 2) Откройте браузер Internet Explorer и в строке адреса введите `http:// IP-адрес регистратора`.  
IP адрес регистратора по умолчанию: **192.168.1.100**
- 3) Далее браузером будет предложена установка компонента N9M activex, нажмите **Установить**.

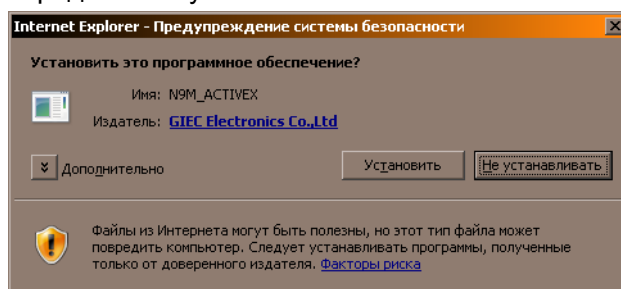



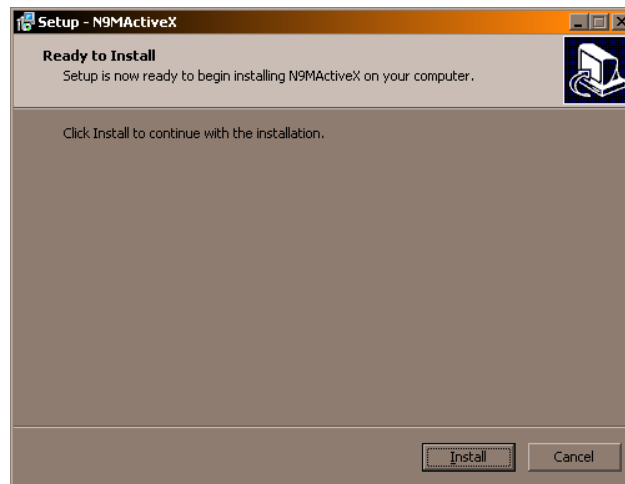

- 4) После того как установка будет завершена обновите веб страницу. На экране отобразится приглашение в систему. Введите имя пользователя и пароль. По умолчанию имя пользователя: **admin**, пароль: **admin**.

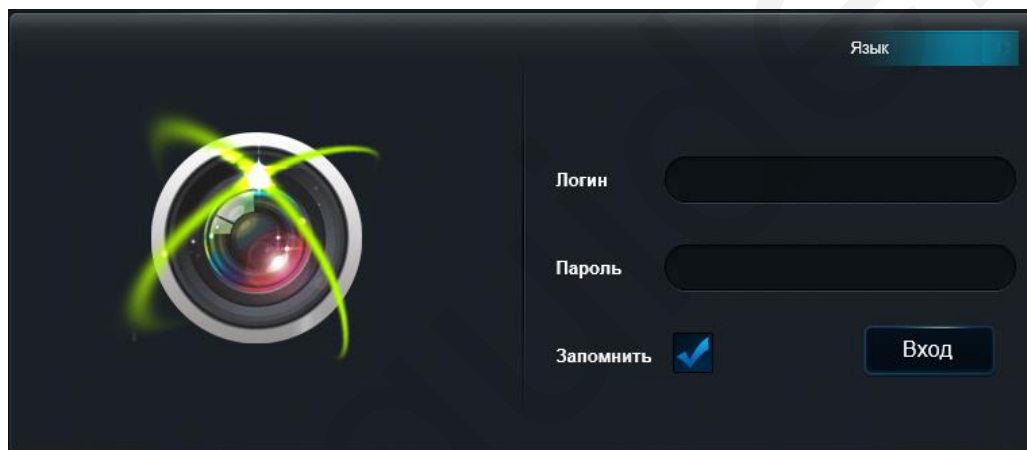

### 3.2 Трансляция

После успешного входа в систему отобразится интерфейс как показано ниже:

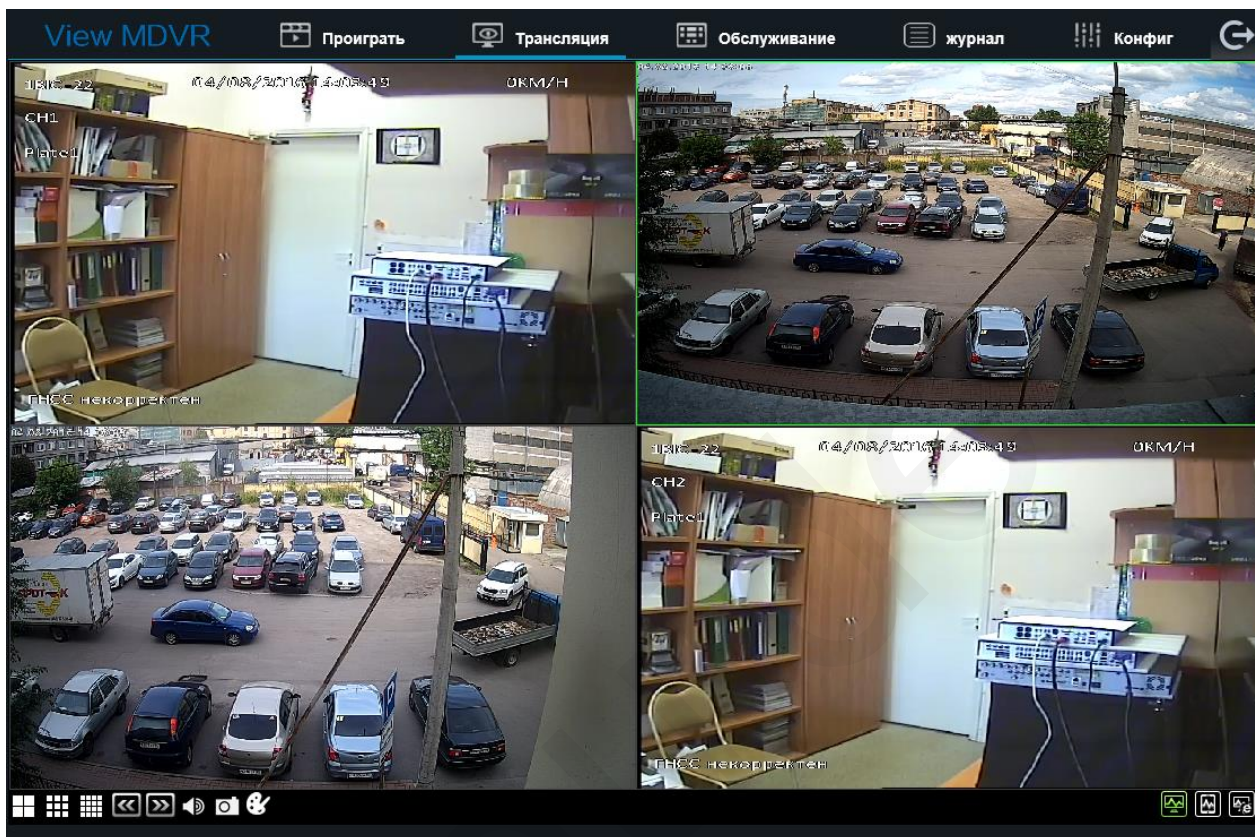

Назначение значков:



- Выход из системы.

### 3.3 Проиграть

В данном разделе Вы можете воспроизводить сделанные регистратором записи. В окне календаря дни в которые велась запись будут подсвечены.

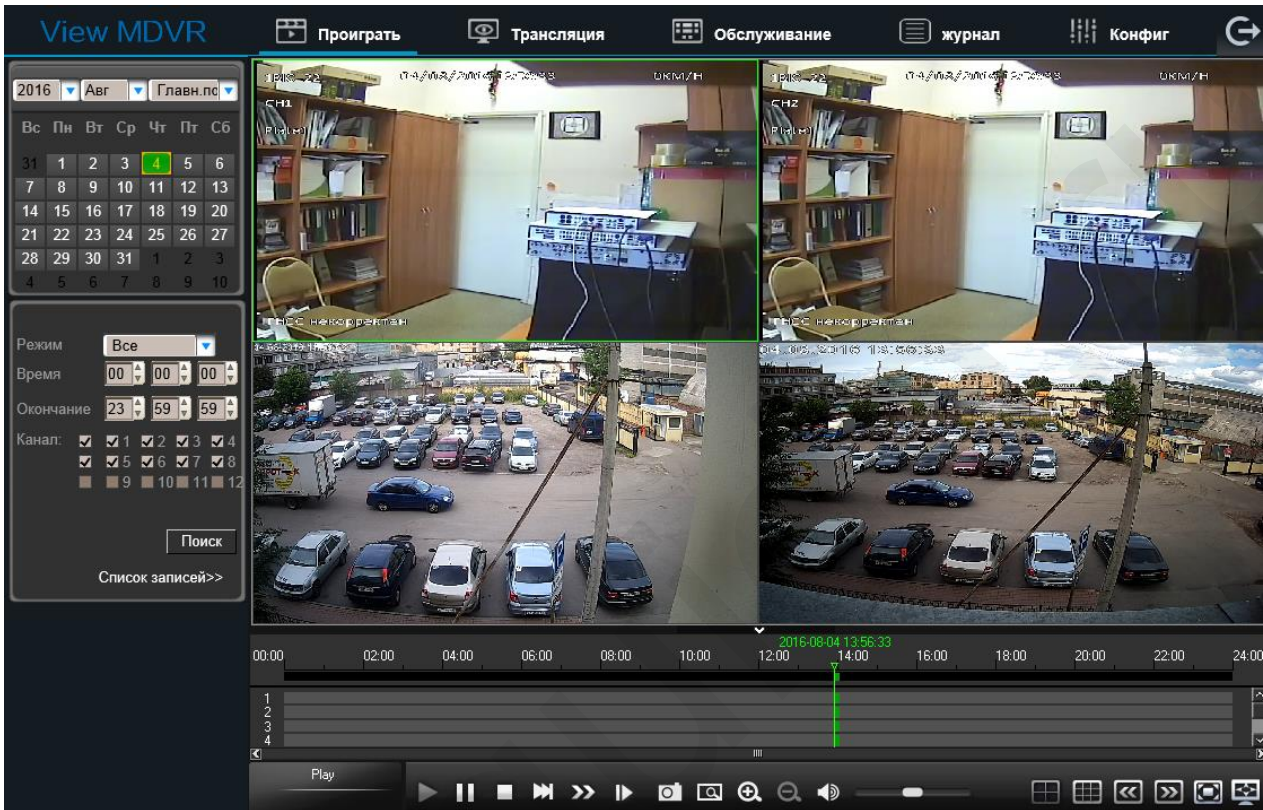

Нажмите мышкой на выбранное число. Отметьте “галочкой” необходимые камеры. На шкале времени вы увидите подсвеченные промежутки – это время в которое велась запись.

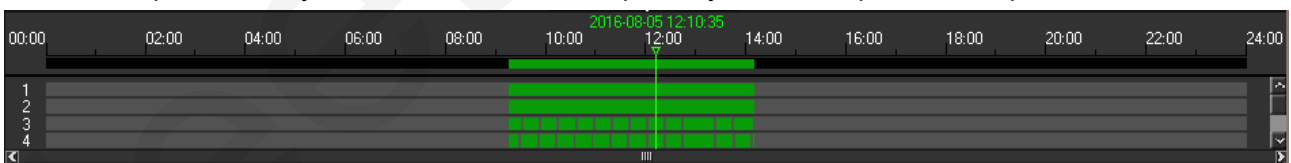

Кликните мышкой на нужном участке и нажмите кнопку воспроизведения . Начнется воспроизведение записи.

Кнопки панели воспроизведения:



Если Вы хотите посмотреть файлы и экспортировать их нажмите пункт **Список записей>>**, для возвращения к воспроизведению нажмите **Проиграть>>**.

Канал	Время начала	Окончание	Режим записи:	Статус
4	13:56:25	14:04:39	Нормально	
3	13:56:28	14:04:40	Нормально	
1	13:56:29	14:04:42	Нормально	
2	13:56:30	14:04:42	Нормально	

Для резервного копирования на компьютер пользователя отметьте “галочкой” нужные файлы и нажмите кнопку **Бэкап**.

На экране отобразится процесс загрузки файла в директорию пользователя, как показано ниже:

<input checked="" type="checkbox"/>	3	14:11:12	14:16:46	Нормально	<b>Отмена</b>	<div style="width: 46.79%;"></div>	46.79%
-------------------------------------	---	----------	----------	-----------	---------------	------------------------------------	--------

По умолчанию директория пользователя: C:\Users\XXX\NVR\, где XXX – имя пользователя операционной системы.

## 3.4 Обслуживание

### 3.4.1 Основная информация

В данном разделе находится информация о текущих неполадках или уведомлениях устройства.

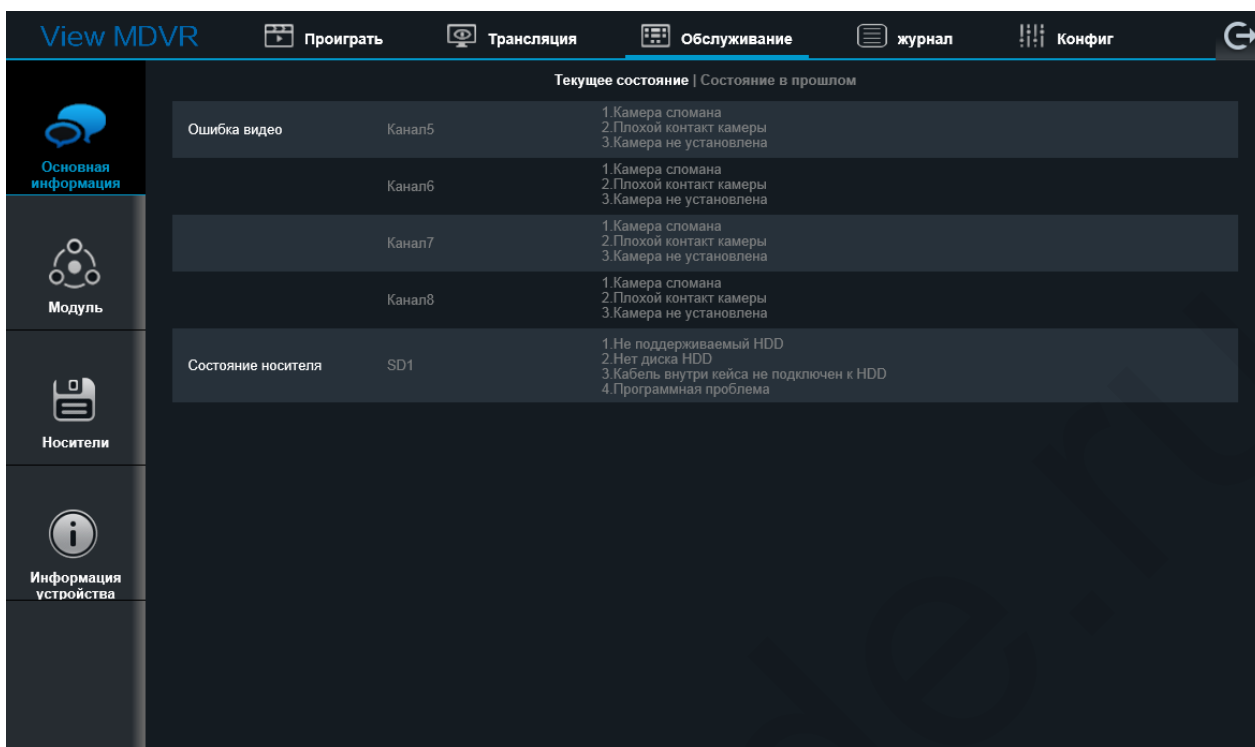

### 3.4.2 Модуль

В данном разделе находится информация о текущем состоянии встраиваемых модулей, таких как GPS, Wi-Fi и прочих..

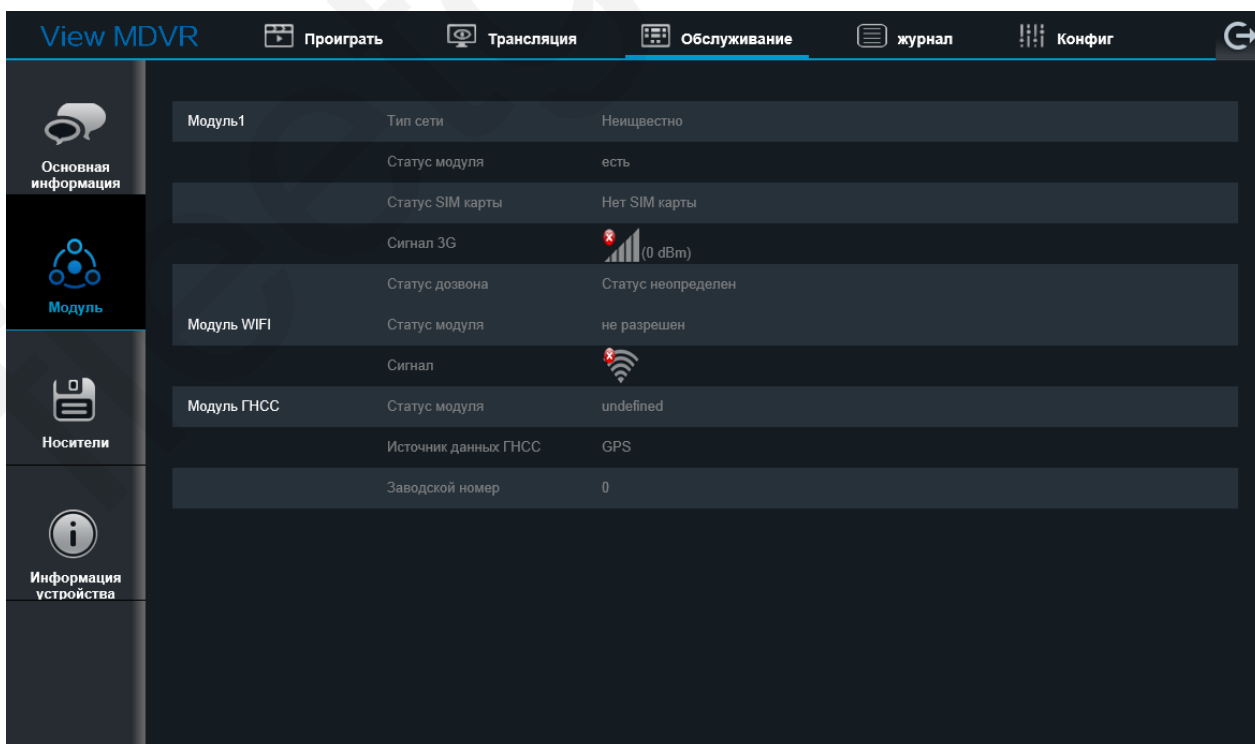

### 3.4.3 Носители

В данном разделе находится информация о текущем состоянии носителей информации, а также здесь можно задать директории для сохранения резервных копий и снимков на локальном компьютере.

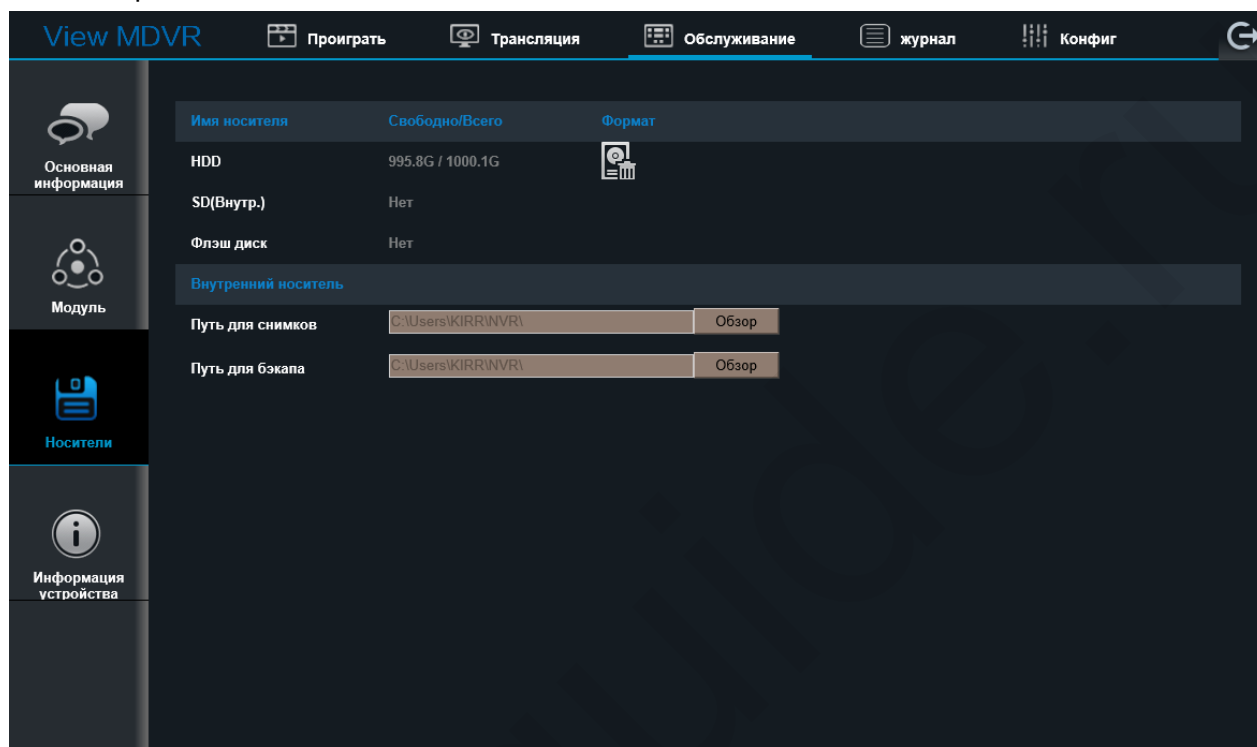

### 3.4.4 Информация устройства

В данном разделе находится информация о программном обеспечении регистратора, а также здесь можно обновить прошивку регистратора и экспортировать/импортировать конфигурацию устройства.

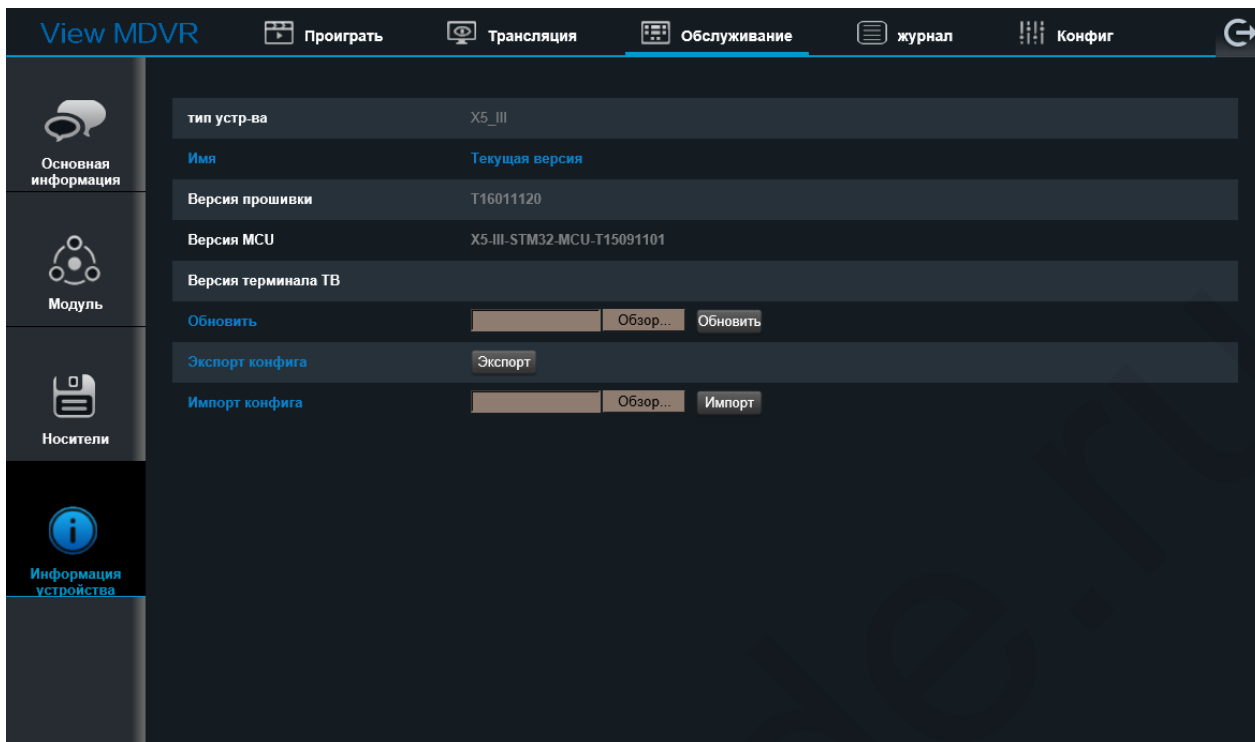

### 3.5 Журнал

В журнале Вы можете посмотреть операции, которые были произведены на регистраторе. Для этого необходимо выбрать тип просматриваемого журнала, указать дату и время и нажать кнопку **Поиск**. Также, если вам необходимо, вы можете экспортировать нужные данные на компьютер нажав кнопку **Экспорт**.

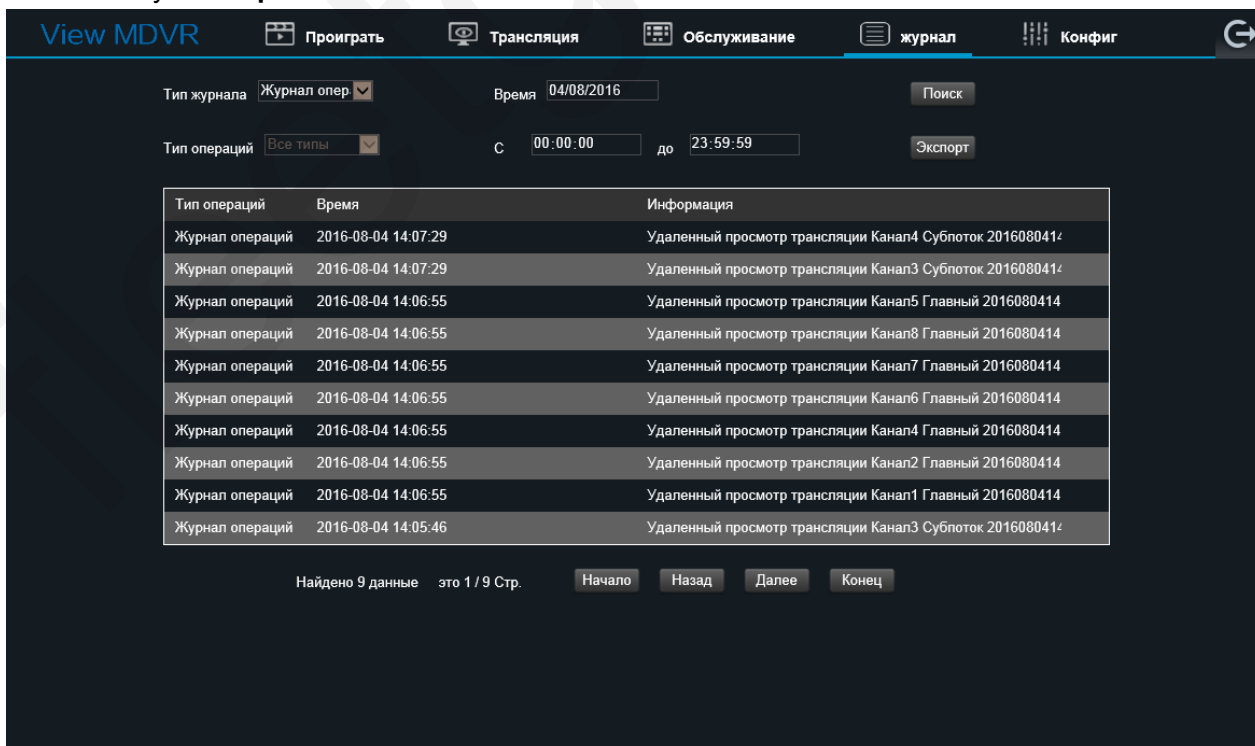

### 3.6 Конфиг

В данном разделе все настройки регистратора аналогичны тем настройкам, которые мы рассматривали выше.

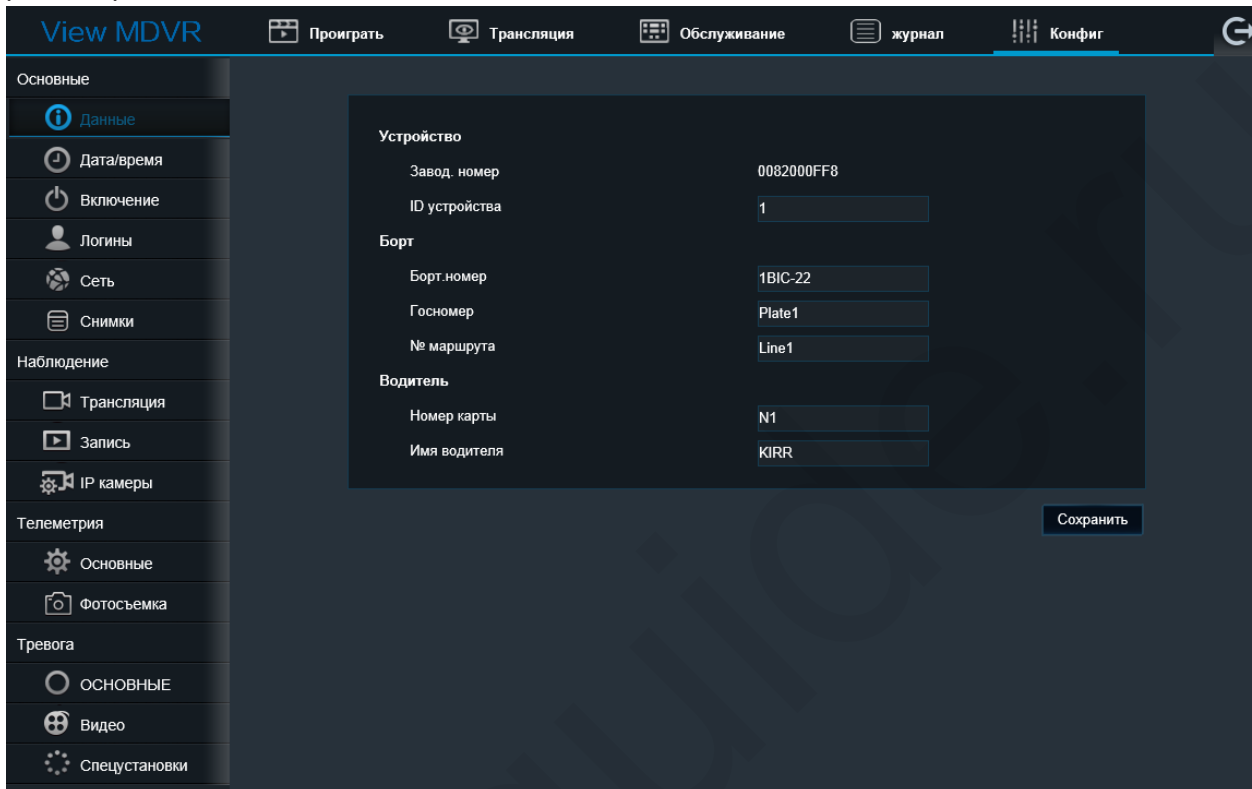

Вы можете выполнять настройку регистратора как локально – на самом регистраторе, так и удаленно – через веб интерфейс.



# Приложение 1

## Расчет архива жесткого диска

### 1) Отношение уровня качества к видеопотоку

Разрешение	Качество	1	2	3	4	5	6	7	8
Поток Kbps	720P	6144	4800	4128	3456	2784	2112	1440	768
	WD1	2662	1997	1599	1331	1170	1040	936	832
	WHD1	1664	1248	998	832	728	650	585	520
	WCIF	1040	780	624	520	455	405	364	325
	D1	2048	1536	1230	1024	900	800	720	640
	HD1	1280	960	768	640	560	500	450	400
	CIF	800	600	480	400	350	312	280	250

### 2) Расчет файла записи

Размер файла записи для каждого канала:

Время записи (с) x Поток (Kbps) / 8 / 1024 = Размер файла (MB)

Т.е. для примера размер файла записи в разрешении D1 в

максимальном качестве за один час :  $3600 \times 2048 \text{ Kbps} / 8 / 1024 = 900 \text{ MB}$

### 3) Отношение уровня качества к разрешению

Разрешение	Качество	1	2	3	4	5	6	7	8
Запись (MB)	720P	2700	2109	1814	1518	1223	928	632	337
	WD1	1170	878	702	585	514	456	411	365
	WHD1	731	549	438	365	320	285	257	229
	WCIF	456	343	274	229	199	178	160	143
	D1	900	675	540	450	395	351	316	281
	HD1	562	422	337	281	246	219	198	176
	CIF	351	264	211	176	153	137	123	110

**Внимание!** Вся информация данного руководства носит справочный характер и не является публичной офертой, определяемой положениями Статьи 437 Гражданского кодекса Российской Федерации. В связи с совершенствованием конструкции и технологии в изделия могут быть внесены изменения, не отмеченные в описании, но не ухудшающие его параметры. Внешний вид меню и его пункты, а также технические характеристики могут быть изменены производителем без дополнительного уведомления пользователя. Пункты меню могут отличаться у различных моделей регистраторов. Уточняйте информацию у менеджеров.